

Operation Manual

Manual de instrucciones

CD RDS Receiver

Reproductor de CD con receptor RDS

DEH-P85BT



Declaration of Conformity with regard to the R&TTE Directive 1999/5/EC

Manufacturer:

Pioneer Corporation

4-1, Meguro 1-chome, Meguro-ku, TOKYO
153-8654, JAPAN

EU Representative's:

Pioneer Europe NV

Haven 1087, Keetberglaan 1, B-9120
Melsele, Belgium



English:

Hereby, Pioneer declares that this unit DEH-P85BT is in compliance with the essential requirements and other relevant provisions of Directive 1999/5/EC.

Suomi:

Pioneer vakuuttaa täten että DEH-P85BT tyyppinen laite on direktiivin 1999/5/EY oleellisten vaatimusten ja sitä koskevien direktiivin muiden ehtojen mukainen.

Nederlands:

Hierbij verklaart Pioneer dat het toestel DEH-P85BT in overeenstemming is met de essentiële eisen en de andere relevante bepalingen van richtlijn 1999/5/EG. Bij deze verklaart Pioneer dat deze DEH-P85BT voldoet aan de essentiële eisen en aan de overige relevante bepalingen van Richtlijn 1999/5/EC.

Français:

Par la présente Pioneer déclare que l'appareil DEH-P85BT est conforme aux exigences essentielles et aux autres dispositions pertinentes de la directive 1999/5/CE.

Par la présente, Pioneer déclare que ce DEH-P85BT est conforme aux exigences essentielles et aux autres dispositions de la directive 1999/5/CE qui lui sont applicables

Svenska:

Härmed intygar Pioneer att denna DEH-P85BT står i överensstämmelse med de väsentliga egenskapskrav och övriga relevanta bestämmelser som framgår av direktiv 1999/5/EG.

Dansk:

Undertegnede Pioneer erklærer herved, at følgende udstyr DEH-P85BT overholder de væsentlige krav og øvrige relevante krav i direktiv 1999/5/EF

Deutsch:

Hiermit erkläre Pioneer, dass sich dieser DEH-P85BT in Übereinstimmung mit den grundlegenden Anforderungen und den anderen relevanten Vorschriften der Richtlinie 1999/5/EG befindet". (BMW)

Hiermit erklärt Pioneer die Übereinstimmung des Gerätes DEH-P85BT mit den grundlegenden Anforderungen und den anderen relevanten Festlegungen der Richtlinie 1999/5/EG. (Wien)

Ελληνικά:

ΜΕ ΤΗΝ ΠΑΡΟΥΣΑ Pioneer ΔΗΛΩΝΕΙ ΟΤΙ
DEH-P85BT ΣΥΜΜΟΡΦΩΝΕΤΑΙ ΠΡΟΣ ΤΙΣ
ΟΥΣΙΩΔΕΙΣ ΑΠΑΙΤΗΣΕΙΣ ΚΑΙ ΤΙΣ ΛΟΙΠΕΣ ΣΧΕΤΙΚΕΣ
ΔΙΑΤΑΞΕΙΣ ΤΗΣ ΟΔΗΓΙΑΣ 1999/5/ΕΚ

Italiano:

Con la presente Pioneer dichiara che questo DEH-P85BT è conforme ai requisiti essenziali ed alle altre disposizioni pertinenti stabilite dalla direttiva 1999/5/CE.

Español:

Por medio de la presente Pioneer declara que el DEH-P85BT cumple con los requisitos esenciales y cualesquiera otras disposiciones aplicables o exigibles de la Directiva 1999/5/CE

Português:

Pioneer declara que este DEH-P85BT está conforme com os requisitos essenciais e outras disposições da Directiva 1999/5/CE.

Malti:

Hawnhekk, Pioneer, jiddikjara li dan DEH-P85BT jikkonforma mal-htigijiet essenzjali u ma provvedimenti oħrajn relevanti li hemm fid-Direttiva 1999/5/EC.

Český:

"Pioneer tímto prohlašuje, že DEH-P85BT je v shodě se základními požadavky a s dalšími příslušnými ustanoveními Nařízení vlády č. 426/2000 Sb."

Eesti:

Sellega kinnitab Pioneer, et see DEH-P85BT vastab direktiivi 1999/5/EC põhilistele nõudmistele ja muudele asjakohastele määrustele.

Latviešu:

Ar šo, Pioneer, apstiprina, ka DEH-P85BT atbilst Direktīvas 1999/5/EK galvenajām prasībām un citiem tās nosacījumiem.

Lietuviškai:

Šiuo, Pioneer, pareiškia, kad šis DEH-P85BT atitinka pagrindinius Direktyvos 1999/5/EB reikalavimus ir kitas svarbias nuostatas.

Magyar:

Alulírott, Pioneer, kijelenti, hogy a jelen DEH-P85BT megfelel az 1999/5/EC irányelvben meghatározott alapvető követelményeknek és egyéb vonatkozó előírásoknak.

Polska:

Pioneer niniejszym oświadcza, że DEH-P85BT spełnia zasadnicze wymogi oraz inne istotne postanowienia dyrektywy 1999/5/EC.

Slovensko:

S tem Pioneer izjavlja, da je ta DEH-P85BT v skladu s osnovnimi zahtevami in ostalimi ustreznimi predpisi Direktive 1999/5/EC.

Slovensky:

Spoločnosť Pioneer týmto vyhlasuje, že DEH-P85BT spĺňa základné požiadavky a ďalšie príslušné ustanovenia Direktívy 1999/5/EC.

Thank you for buying this Pioneer product.

Please read through these operating instructions so you will know how to operate your model properly. *After you have finished reading the instructions, keep this manual in a safe place for future reference.*

01 Before You Start

- About this unit **6**
- Operating environment **7**
- Visit our website **7**
- In case of trouble **7**
- Protecting your unit from theft **7**
 - Removing the front panel **8**
 - Attaching the front panel **8**
- Resetting the microprocessor **8**
- About the demo mode **8**
- Use and care of the remote control **9**
 - Installing the battery **9**
 - Using the remote control **9**

02 Operating this unit

- What's What **10**
 - Head unit **10**
 - Remote control **10**
- Basic Operations **11**
 - Power ON/OFF **11**
 - Selecting a source **11**
 - Adjusting the volume **12**
- Tuner **12**
 - Basic Operations **12**
 - Storing and recalling broadcast frequencies **13**
 - Introduction of advanced operations **14**
 - Storing the strongest broadcast frequencies **14**
 - Tuning in strong signals **14**
 - Selecting alternative frequencies **14**
 - Receiving traffic announcements **15**
 - Using PTY functions **16**
 - Using radio text **16**
 - PTY list **17**
- Built-in CD Player **18**
 - Basic Operations **18**
 - Selecting a track directly **19**

- Introduction of advanced operations **20**
- Selecting a repeat play range **20**
- Playing tracks in random order **20**
- Scanning folders and tracks **20**
- Pausing disc playback **21**
- Using compression and BMX **21**
- Searching every 10 tracks in the current disc or folder **21**
- Using disc title functions **21**
- Displaying text information on disc **22**
- Selecting tracks from the track title list **23**
- Selecting tracks from the file name list **23**

Playing songs on iPod **24**

- Basic Operations **24**
- Browsing for a song **24**
- Displaying text information on iPod **25**
- Introduction of advanced operations **25**
- Repeating play **25**
- Playing songs in a random order (shuffle) **25**
- Playing all songs in a random order (shuffle all) **26**
- Pausing a song **26**
- Changing audiobook speed **26**

Bluetooth Audio **27**

- Basic Operations **27**
- Setting up for Bluetooth audio player **27**
- Introduction of advanced operations **28**
- Connecting a Bluetooth audio player **28**
- Disconnecting a Bluetooth audio player **29**

- Connecting the most recently connected Bluetooth audio player **29**
- Playing songs on Bluetooth audio player **29**
- Stopping playback **29**
- Pausing a song **29**
- Connecting to a Bluetooth audio player automatically **29**
- Displaying BD (Bluetooth Device) address **30**
- Bluetooth Telephone **30**
 - Basic Operations **30**
 - About the telephone source **31**
 - Setting up for hands-free phoning **31**
 - Making a phone call **32**
 - Taking a phone call **32**
 - Introduction of advanced operations **33**
 - Connecting a cellular phone **34**
 - Disconnecting a cellular phone **35**
 - Registering connected cellular phone **35**
 - Deleting a registered phone **36**
 - Connecting to a registered cellular phone **36**
 - Using the Phone Book **37**
 - Using the Call History **40**
 - Assigning preset numbers **41**
 - Making a call by entering phone number **41**
 - Clearing memory **42**
 - Setting the automatic rejecting **42**
 - Setting the automatic answering **42**
 - Changing the ring tone **43**
 - Echo canceling and noise reduction **43**
 - Displaying BD (Bluetooth Device) address **43**
 - Selecting the incoming call screen **43**
- Audio Adjustments **44**
 - Introduction of audio adjustments **44**
 - Using balance adjustment **44**
 - Using the equalizer **44**
 - Adjusting loudness **46**
 - Using subwoofer output **46**
 - Boosting the bass **46**
 - Using the high pass filter **47**
 - Adjusting source levels **47**
 - Using automatic sound levelizer **47**
- Initial Settings **48**
 - Adjusting initial settings **48**
 - Selecting the display language **48**
 - Setting the date **48**
 - Setting the clock **48**
 - Turning the off clock display on or off **49**
 - Setting the FM tuning step **49**
 - Switching Auto PI Seek **49**
 - Switching the warning tone **49**
 - Switching the face auto open **49**
 - Switching the auxiliary setting **50**
 - Switching the dimmer setting **50**
 - Adjusting the brightness **50**
 - Setting the rear output and subwoofer controller **50**
 - Switching the sound muting/attenuation **50**
 - Switching the feature demo **51**
 - Switching the reverse mode **51**
 - Switching the Ever Scroll **51**
 - Activating the BT Audio source **51**
 - Entering PIN code for Bluetooth wireless connection **52**
 - Editing device name **52**
 - Displaying system version for repair **52**
 - Resetting the Bluetooth wireless technology module **53**

Other Functions 53

- Using the AUX source 53
- Using different entertainment displays 54
- Using the PGM button 54

03 Available accessories

USB adapter 55

- Basic Operations 55
- Selecting an audio file directly in the current folder 55
- Introduction of advanced operations 55
- Displaying text information of an audio file 56
- Selecting files from the file name list 56

Multi-CD Player 57

- Basic Operations 57
- Selecting a track directly 57
- Introduction of advanced operations 57
- Using ITS playlists 58
- Using disc title functions 59
- Using CD TEXT functions 60

DVD Player 60

- Basic Operations 60
- Selecting a disc 61
- Selecting a folder 61
- Introduction of advanced operations 61

TV tuner 62

- Basic Operations 62
- Storing and recalling broadcast stations 63
- Storing the strongest broadcast stations sequentially 63

Understanding error messages 64

Handling guideline of discs and player 65

Dual Discs 65

Compressed audio files 65

- Example of a hierarchy 66
- Compressed audio compatibility 66

About handling the iPod 67

- About iPod settings 67

Specifications 68

Additional Information

Troubleshooting 64



If you want to dispose this product, do not mix it with general household waste. There is a separate collection system for used electronic products in accordance with legislation that requires proper treatment, recovery and recycling.

Private households in the 25 member states of the EU, in Switzerland and Norway may return their used electronic products free of charge to designated collection facilities or to a retailer (if you purchase a similar new one).

For countries not mentioned above, please contact your local authorities for the correct method of disposal.

By doing so you will ensure that your disposed product undergoes the necessary treatment, recovery and recycling and thus prevent potential negative effects on the environment and human health. 

About this unit

The tuner frequencies on this unit are allocated for use in Western Europe, Asia, the Middle East, Africa and Oceania. Use in other areas may result in poor reception. The RDS (radio data system) function operates only in areas with FM stations broadcasting RDS signals.

CAUTION

- Do not allow this unit to come into contact with liquids. Electrical shock could result. Also, this unit damage, smoke, and overheat could result from contact with liquids.
- "CLASS 1 LASER PRODUCT"
This product contains a laser diode of higher class than 1. To ensure continued safety, do not remove any covers or attempt to gain access to the inside of the product. Refer all servicing to qualified personnel.

- The Pioneer CarStereo-Pass is for use only in Germany.
- Keep this manual handy as a reference for operating procedures and precautions.
- Always keep the volume low enough so that you can hear sounds from outside the vehicle.
- Protect this unit from moisture.
- If the battery is disconnected or discharged, the preset memory will be erased and must be reprogrammed.

About WMA



The Windows Media™ logo printed on the box indicates that this unit can play back WMA data.

WMA is short for Windows Media Audio and refers to an audio compression technology that is developed by Microsoft Corporation. WMA data can be encoded by using Windows Media Player version 7 or later.

Windows Media and the Windows logo are trademarks or registered trademarks of Microsoft Corporation in the United States and/or other countries.

- This unit may not operate correctly depending on the application used to encode WMA files.

About MP3

Supply of this product only conveys a license for private, non-commercial use and does not convey a license nor imply any right to use this product in any commercial (i.e. revenue-generating) real time broadcasting (terrestrial, satellite, cable and/or any other media), broadcasting/streaming via internet, intranets and/or other networks or in other electronic content distribution systems, such as pay-audio or audio-on-demand applications. An independent license for such use is required. For details, please visit <http://www.mp3licensing.com>.

Before You Start

About AAC

AAC is short for Advanced Audio Coding and refers to an audio compression technology standard used with MPEG 2 and MPEG 4. Several applications can be used to encode AAC files, but file formats and extensions differ depending on the application which is used to encode.

This unit plays back AAC files encoded by iTunes® version 6.0.5 and earlier.

iTunes is a trademark of Apple Computer, Inc., registered in the U.S. and other countries.

About Bluetooth



Bluetooth is a short-range wireless radio connectivity technology that is developed as a cable replacement for mobile phones, handheld PCs and other devices. Bluetooth operates in 2.4 GHz frequency range and transmits voice and data at speeds up to 1 megabit per second. Bluetooth was launched by a special interest group (SIG) that comprises of Ericsson Inc., Intel Corp., Nokia Corp., Toshiba and IBM in 1998, and it is currently developed by nearly 2 000 companies worldwide.

- The Bluetooth word mark and logos are owned by the Bluetooth SIG, Inc. and any use of such marks by Pioneer Corporation is under license. Other trademarks and trade names are those of their respective owners.

iPod® compatibility

This unit can control and listen to songs on an iPod.

- iPod is a trademark of Apple Computer, Inc., registered in the U.S. and other countries.
- This unit supports only an iPod with Dock Connector.

- This unit does not support software versions prior to iPod update 2004-10-20. For supported versions, consult your nearest Pioneer dealer.
- Operations may vary depending on the software version of iPod.

Operating environment

This unit should be used within the temperature ranges shown below.

Operating temperature range: -10 °C to +60 °C (14 °F to 140 °F)

EN300328 ETC test temperature: -20 °C and +55 °C (-4 °F and 131 °F)

Visit our website

Visit us at the following site:



- Register your product. We will keep the details of your purchase on file to help you refer to this information in the event of an insurance claim such as loss or theft.
- We offer the latest information about Pioneer Corporation on our website.

In case of trouble

Should this product fail to operate properly, contact your dealer or nearest authorized Pioneer Service Station.

Protecting your unit from theft

The front panel can be detached to deter theft.

- If the front panel is not detached from the head unit within five seconds of turning off the ignition, a warning tone will sound and the front panel will open.

Before You Start

- You can turn off the warning tone. See *Switching the warning tone* on page 49.
- You can turn off the face auto open. See *Switching the face auto open* on page 49.

Important

- Handle gently when removing or attaching the front panel.
- Avoid subjecting the front panel to excessive shocks.
- Keep the front panel out of direct sunlight and high temperatures.
- A few seconds after turning the ignition switch to on or off, the front panel automatically moves. When this happens, your fingers may become jammed in the panel, so keep your hands away from it.

Removing the front panel

- 1 Press and hold **OPEN** to open the front panel.

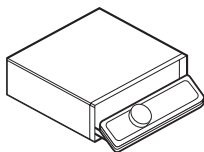

- 2 Slide and remove the front panel toward you.

Take care not to grip it too tightly or to drop the front panel and protect it from contact with water or other fluids to prevent permanent damage.

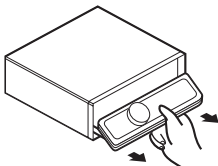

- 3 Put the front panel into provided protective case for safe keeping.

Attaching the front panel

- 1 Make sure the inner cover is closed.
- 2 Replace the front panel by clipping it into place.

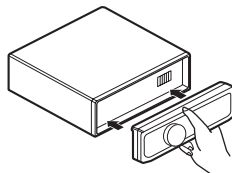

Resetting the microprocessor

The microprocessor must be reset under the following conditions:

- Prior to using this unit for the first time after installation
 - If the unit fails to operate properly
 - When strange or incorrect messages appear on the display
- Press **RESET** with a pen tip or other pointed instrument.

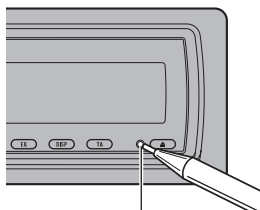

RESET button



About the demo mode

This unit features two demonstration modes. One is the reverse mode, the other is the feature demo mode.

Before You Start



Important

The red lead (ACC) of this unit should be connected to a terminal coupled with ignition switch on/off operations. If this is not done, the vehicle battery may be drained.

Reverse mode

If you do not perform an operation within about 30 seconds, screen indications start to reverse, and then continue reversing every 10 seconds. Pressing **BAND** when power to this unit is turned off while the ignition switch is set to ACC or ON cancels the reverse mode. Press **BAND** again to start the reverse mode.

Feature demo mode

The feature demo automatically starts when power to this unit is turned off while the ignition switch is set to ACC or ON. Pressing **DISPLAY** during feature demo operation cancels the feature demo mode. Press **DISPLAY** again to start the feature demo mode. Remember that if the feature demo continues operating when the car engine is turned off, it may drain battery power. 

Use and care of the remote control

Installing the battery

Slide the tray out on the back of the remote control and insert the battery with the plus (+) and minus (-) poles pointing in the proper direction.

- When using for the first time, pull out the film protruding from the tray. 

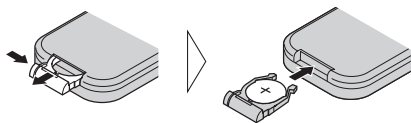

WARNING

Keep the battery out of the reach of children. Should the battery be swallowed, immediately consult a doctor.



CAUTION

- Use only one **CR2025 (3 V)** lithium battery.
- Remove the battery if the remote control is not used for a month or longer.
- Danger of explosion if battery is incorrectly replaced. Replace only with the same or equivalent type.
- Do not handle the battery with metallic tools.
- Do not store the battery with metallic materials.
- In the event of battery leakage, wipe the remote control completely clean and install a new battery.
- When disposing of used batteries, please comply with governmental regulations or environmental public institutions' rules that apply in your country/area.

Using the remote control

Point the remote control in the direction of the front panel to operate.

- The remote control may not function properly in direct sunlight.



Important

- Do not store the remote control in high temperatures or direct sunlight.
- Do not let the remote control fall onto the floor, where it may become jammed under the brake or accelerator pedal. 

Operating this unit

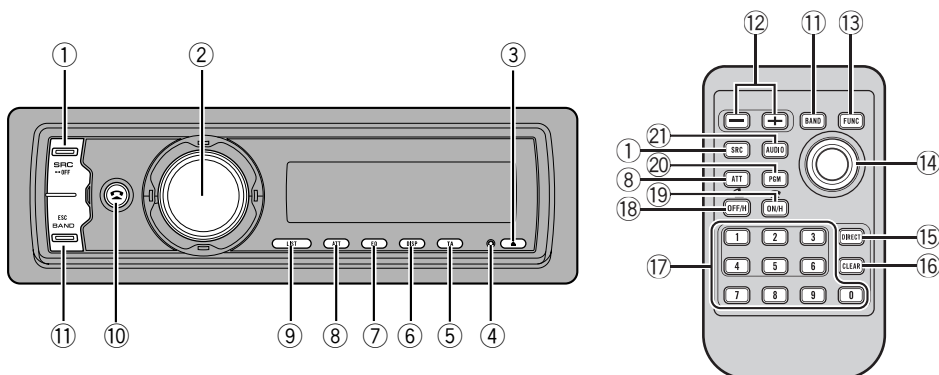

What's What

Head unit

① SOURCE button

This unit is turned on by selecting a source. Press to cycle through all the available sources.

② MULTI-CONTROL

Move to perform manual seek tuning, fast forward, reverse and track search controls. Also used for controlling functions. Turn to increase or decrease the volume.

③ EJECT button

Press to eject a CD from your built-in CD player. Press and hold to open or close the front panel.

④ RESET button

Press to reset the microprocessor.

⑤ TA/NEWS button

Press to turn TA function on or off. Press and hold to turn NEWS function on or off.

⑥ DISPLAY button

Press to select different displays.

⑦ EQ button

Press to select various equalizer curves.

⑧ ATT button

Press to quickly lower the volume level, by about 90%. Press once more to return to the original volume level.

⑨ LIST button

Press to display the disc title list, track title list, folder list, file list or preset channel list depending on the source.

⑩ PHONE button

Press to select the phone as the source. While operating a phone source, press to end a call, reject an incoming call or cancel making a call.

⑪ BAND button

Press to select among three FM bands and MW/LW bands and to cancel the control mode of functions.

Remote control

Operation is the same as when using the buttons on the head unit.

⑫ VOLUME buttons

Press to increase or decrease the volume.

Operating this unit

⑬ FUNCTION button

Press to select functions.

⑭ Joystick

Move to perform manual seek tuning, fast forward, reverse and track search controls. Also used for controlling functions.

Functions are the same as

MULTI-CONTROL except for volume control.

Press to display the disc title list, track title list, folder list, file list or preset channel list depending on the source.

⑮ DIRECT button

Press to directly select the desired track.

While operating the phone source, press to directly enter a phone number.

⑯ CLEAR button

Press to cancel the input number when **0** to **9** are used.

⑰ 0 to 9 buttons

Press to directly select the desired track, preset tuning or disc. Buttons **1** to **6** can operate the preset tuning for the tuner or disc number search for the multi-CD player.

⑱ OFF HOOK button

Press to start talking on the phone while operating a phone source.

⑲ ON HOOK button

While operating the phone source, press to end a call or reject an incoming call.

⑳ PGM button

Press to operate the preprogrammed functions for each source. (Refer to *Using the PGM button* on page 54.)

㉑ AUDIO button

Press to select various sound quality controls. 

Basic Operations

Power ON/OFF

Turning the unit on

- Press **SOURCE** to turn the unit on.

Turning the unit off

- Press **SOURCE** and hold until the unit turns off.

Selecting a source

You can select a source you want to listen to. To switch to the built-in CD player, load a disc in the unit (refer to page 18).

- Press **SOURCE** to select a source.

Press **SOURCE** repeatedly to switch between the following sources:

Tuner—Television—DVD player/Multi-DVD player—Built-in CD player—Multi-CD player—iPod—USB—External unit 1—External unit 2—AUX1—AUX2—BT Audio—BT Telephone



Notes

- In the following cases, the sound source will not change:
 - When there is no unit corresponding to the selected source connected to this unit.
 - When there is no disc or magazine in the player.
 - When the AUX (auxiliary input) is set to off (refer to page 50).
 - When the **BT Audio** source is set to off (refer to *Activating the BT Audio source* on page 51).
- AUX1 is set to on by default. Turn off the AUX1 when not in use (refer to *Switching the auxiliary setting* on page 50).

Operating this unit

- External unit refers to a Pioneer product (such as one available in the future) that, although incompatible as a source, enables control of basic functions by this unit. Two external units can be controlled by this unit. When two external units are connected, the allocation of them to external unit 1 or external unit 2 is automatically set by this unit.
- When this unit's blue/white lead is connected to the vehicle's auto-antenna relay control terminal, the vehicle's antenna extends when this unit's source is turned on. To retract the antenna, turn the source off.

Adjusting the volume

- Use **MULTI-CONTROL** to adjust the sound level. 

Tuner

Basic Operations

This unit's AF (alternative frequencies search) function can be turned on and off. AF should be off for normal tuning operation (refer to page 14).

RDS

RDS (radio data system) contains inaudible informations that helps searching of the radio stations.

- RDS service may not be provided by all stations.
- RDS functions such as AF and TA are only active when your radio is tuned to an RDS station.

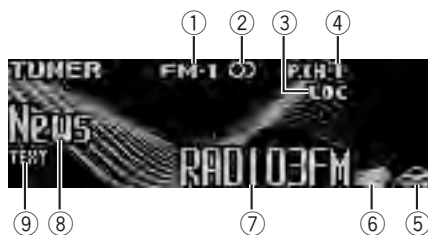

- Band indicator
- Stereo (Ⓢ) indicator
Shows when the selected frequency is being broadcast in stereo.
- LOC** indicator
Shows when local seek tuning is on.
- Preset number indicator
- TP (🚚) indicator
Shows when a TP station is tuned in.
- News (📰) indicator
Shows when the set news program is received.
- Program service name
- PTY label indicator
- TEXT** indicator
Shows when the radio text is received.

Operating this unit

Non-RDS or MW/LW

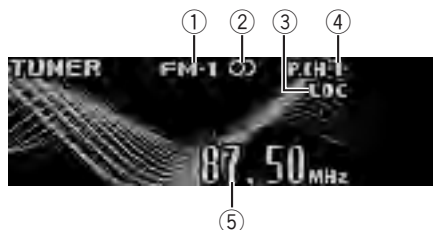

- ① Band indicator
- ② Stereo (Ⓢ) indicator
Shows when the selected frequency is being broadcast in stereo.
- ③ **LOC** indicator
Shows when local seek tuning is on.
- ④ Preset number indicator
- ⑤ Frequency indicator

1 Press SOURCE to select the tuner.

2 Press BAND to select a band.

Press **BAND** until the desired band is displayed, **FM-1**, **FM-2**, **FM-3** for FM or **MW/LW**.

3 To perform manual tuning, push MULTI-CONTROL left or right.

4 To perform seek tuning, push and hold MULTI-CONTROL left or right for about one second and release.

The tuner will scan the frequencies until a broadcast strong enough for good reception is found.

- You can cancel seek tuning by pushing **MULTI-CONTROL** left or right.
- If you push and hold **MULTI-CONTROL** left or right you can skip stations. Seek tuning starts as soon as you release **MULTI-CONTROL**.

Note

Listening MW radio while connecting iPod to this unit may generate noise. In this case, disconnect iPod from this unit and noise is disappeared.

Storing and recalling broadcast frequencies

You can easily store up to six broadcast frequencies for later recall.

- Up to 18 FM stations, six for each of the three FM bands, and six MW/LW stations can be stored in memory.

1 When you find a frequency that you want to store in memory press LIST.

2 Use MULTI-CONTROL to store the selected frequency in memory.

Turn to change the preset number; press and hold to store.

The preset number you have selected will flash and then remain lit. The selected radio station frequency has been stored in memory.

3 Use MULTI-CONTROL to select the desired station.

Turn to change the station; press to select.

- You can also change the station by pushing **MULTI-CONTROL** up or down.
- If you do not operate the list within about 30 seconds, the display is automatically returned to the ordinary display.

Using the remote control

● **When you find a frequency that you want to store in memory, press one of preset tuning buttons 1 to 6 and hold until the preset number stops flashing.**

The number you have pressed will flash in the preset number indicator and then remain lit. The selected radio station frequency has been stored in memory.

The next time you press the same preset tuning button the radio station frequency is recalled from memory.

- You can also recall radio station frequencies assigned to preset tuning numbers by pushing **MULTI-CONTROL** up or down during the frequency display.

Introduction of advanced operations

1 Press **MULTI-CONTROL** to display the main menu.

FUNCTION, **AUDIO** and **ENTERTAINMENT** appear on the display.

2 Use **MULTI-CONTROL** to select **FUNCTION**.

Turn to change the menu option; press to select.

The function name appears on the display.

3 Turn **MULTI-CONTROL** to select the function.

Turn **MULTI-CONTROL** to switch between the functions in the following order:

BSM (best stations memory)—**Regional** (re-

gional)—**Local** (local seek tuning)—

PTY search (program type selection)—

Traffic Announce (traffic announcement standby)—**Alternative FREQ** (alternative frequencies search)—

News interrupt (news program interruption)

- You can also select the function by pressing

FUNCTION on the remote control.

- If MW/LW band is selected, you can only select **BSM** or **Local**.

- To return to the frequency display, press

BAND.

- If you do not operate functions within about 30 seconds, the display is automatically returned to the ordinary display.

Storing the strongest broadcast frequencies

BSM (best stations memory) lets you automatically store the six strongest broadcast frequencies under **1** to **6** on the remote control and once stored there you can tune in to those frequencies with the touch of a button.

- Storing broadcast frequencies with BSM may replace broadcast frequencies you have saved using **1** to **6** on the remote control.

1 Use **MULTI-CONTROL** to select **BSM** in the function menu.

2 Press **MULTI-CONTROL** to turn **BSM** on.

Six strongest broadcast frequencies will be stored in the order of their signal strength.

- To cancel the storage process, press **MULTI-CONTROL** again.

3 Use **MULTI-CONTROL** to select the desired station.

Turn to change the station; press to select.

- You can also change the station by pushing **MULTI-CONTROL** up or down.

Tuning in strong signals

Local seek tuning lets you tune in only those radio stations with sufficiently strong signals for good reception.

1 Use **MULTI-CONTROL** to select **Local** in the function menu.

2 Press **MULTI-CONTROL** to turn local seek tuning on.

- To turn local seek tuning off, press **MULTI-CONTROL** again.

3 Push **MULTI-CONTROL** left or right to set the sensitivity.

There are four levels of sensitivity for FM and two levels for MW/LW:

FM: **Level 1—Level 2—Level 3—Level 4**

MW/LW: **Level 1—Level 2**

The **Level 4** setting allows reception of only the strongest stations, while lower settings let you receive progressively weaker stations.

Selecting alternative frequencies

When the tuner can't get good reception, the unit automatically search for a different station in a same network.

1 Use **MULTI-CONTROL** to select **Alternative FREQ** in the function menu.

2 Press **MULTI-CONTROL** to turn **AF** on.

- To turn AF off, press **MULTI-CONTROL** again.

Operating this unit



Notes

- Only RDS stations are tuned in during seek tuning or BSM when AF is on.
- When you recall a preset station, the tuner may update the preset station with a new frequency from the station's AF list. No preset number appears on the display if the RDS data for the station received differs from that of the originally stored station.
- Sound may be temporarily interrupted by another program during an AF frequency search.
- AF can be turned on or off independently for each FM band.

Using PI Seek

If the tuner can't find a suitable station, or reception status becomes bad, the unit will automatically search for a different station with a same programming. During the search, **PI seek** is displayed and the output is muted.

Using Auto PI Seek for preset stations

When preset stations cannot be recalled, as when travelling long distances, the unit can be set to perform PI Seek during preset recall.

- The default setting for Auto PI Seek is off. See *Switching Auto PI Seek* on page 49.

Limiting stations to regional programming

When AF is used, the regional function limits the selection of stations broadcasting regional programs.

1 Use MULTI-CONTROL to select Regional in the function menu.

2 Press MULTI-CONTROL to turn the regional function on.

- To turn the regional function off, press **MULTI-CONTROL** again.



Notes

- Regional programming and regional networks are organized differently depending on the country (i.e., they may change according to the hour, state or broadcast area).
- The preset number may disappear from the display if the tuner tunes in a regional station which differs from the originally set station.
- The regional function can be turned on or off independently for each FM band.

Receiving traffic announcements

TA (traffic announcement standby) lets you receive traffic announcements automatically, no matter what source you are listening to. TA can be activated for both a TP station (a station that broadcasts traffic information) or an enhanced other network's TP station (a station carrying information which cross-references TP stations).

1 Tune in a TP or enhanced other network's TP station.

The TP () indicator will light.

2 Press TA/NEWS to turn traffic announcement standby on.

- To turn traffic announcements standby off, press **TA/NEWS** again.

3 Use MULTI-CONTROL to adjust the TA volume when a traffic announcement begins.

The newly set volume is stored in memory and recalled for subsequent traffic announcements.

4 Press TA/NEWS while a traffic announcement is being received to cancel the announcement.

The tuner returns to the original source but remains in the standby mode until **TA/NEWS** is pressed again.

**Notes**

- You can also turn the TA function on or off in the menu that appears by using **MULTI-CONTROL**.
- The system switches back to the original source following traffic announcement reception.
- Only TP and enhanced other network's TP stations are tuned in during seek tuning or BSM when TA is on.

Using PTY functions

You can tune in a station by using PTY (program type) information.

Searching for an RDS station by PTY information

You can search for general types of broadcasting programs, such as those listed on the next page.

- 1 Use MULTI-CONTROL to select PTY search in the function menu.**
- 2 Push MULTI-CONTROL left or right to select a program type.**
News&Inf—Popular—Classics—Others
- 3 Press MULTI-CONTROL to begin the search.**

The unit searches for a station broadcasting that program type. When a station is found its program service name is displayed.

PTY (program type ID code) information is listed on the next page.

- To cancel the search, press **MULTI-CONTROL** again.
- The program of some stations may differ from that indicated by the transmitted PTY.
- If no station is broadcasting the type of program you searched for, **Not found** is displayed for about two seconds and then the tuner returns to the original station.

Using news program interruption

When a news program is broadcast from a PTY code news station, the unit can switch from any station to the news broadcast station. When the news program ends, reception of the previous program resumes.

- **Press TA/NEWS and hold to turn on news program interruption.**

Press **TA/NEWS** until **NEWS ON** appears in the display.

- To turn off news program interruption, press **TA/NEWS** and hold until **NEWS OFF** appears in the display.
- A news program can be canceled by pressing **TA/NEWS**.

**Note**

You can also turn on or off news program in the menu that appears by using **MULTI-CONTROL**.

Receiving PTY alarm broadcasts

When the emergency PTY code broadcasts, the unit receives it automatically (**ALARM** appears). When the broadcasting ends, the system returns to the previous source.

- An emergency announcement can be canceled by pressing **TA/NEWS**.

Using radio text

This tuner can display radio text data transmitted by RDS stations, such as station information, the name of the currently broadcast song and the name of the artist.

- The tuner automatically memorizes the three latest radio text broadcasts received, replacing text from the least recent reception with new text when it is received.

Displaying radio text

You can display the currently received radio text and the three most recent radio texts.

Operating this unit

1 Press **DISPLAY** and hold to display radio text.

Radio text for the currently broadcasting station is displayed.

- You can cancel radio text display by pressing **DISPLAY** or **BAND**.
- When no radio text is received, **No text** appears in the display.

2 Push **MULTI-CONTROL** left or right to recall the three most recent radio texts.

Pushing **MULTI-CONTROL** left or right switches between the current and the three radio text data displays.

- If there is no radio text data in memory the display will not change.

3 Push **MULTI-CONTROL** up or down to scroll.

Push **MULTI-CONTROL** up to go to the beginning. Push **MULTI-CONTROL** down to scroll the radio text data.

Storing and recalling radio text

You can store data from up to six radio text transmissions for buttons **1** to **6** on the remote control.

1 Display the radio text you want to store in memory.

Refer to *Displaying radio text* on the previous page.

2 Press and hold any buttons **1** to **6** on the remote control to store the selected radio text.

The memory number will display and the selected radio text will be stored in memory.

The next time you press the same button on the remote control in the radio text display the stored text is recalled from memory.

PTY list

General	Specific	Type of program
News&Inf	News	News
	Affairs	Current affairs
	Info	General information and advice
	Sport	Sports
	Weather	Weather reports/meteorological information
	Finance	Stock market reports, commerce, trading, etc.
Popular	Pop Mus	Popular music
	Rock Mus	Contemporary modern music
	Easy Mus	Easy listening music
	Oth Mus	Non-categorized music
	Jazz	Jazz
	Country	Country music
Classics	Nat Mus	National music
	Oldies	Oldies, golden oldies
	Folk mus	Folk music
	L. Class	Light classical music
	Classic	Classical music

Others	Educate	Educational programs
	Drama	Radio plays and serials
	Culture	National or regional culture
	Science	Nature, science and technology
	Varied	Light entertainment
	Children	Children's
	Social	Social affairs
	Religion	Religious affairs or services
	Phone In	Phone in
	Touring	Travel programs; not for traffic announcements
	Leisure	Hobbies and recreational activities
	Document	Documentaries



Built-in CD Player

Basic Operations

The built-in CD player can play back audio CD (CD-DA) and compressed audio (WMA/MP3/AAC/WAV) recorded on CD-ROM. (Refer to page 65 for files that can be played back.) Read the precautions with discs and player on page 65.



- ① **WMA/MP3/AAC/WAV** indicator
Shows the type of audio file currently playing when the compressed audio is playing.
- ② Folder number indicator
Shows the folder number currently playing when the compressed audio is playing.
- ③ Track number indicator
- ④ Play time indicator
- ⑤ Bit rate/sampling frequency indicator
Shows the bit rate or sampling frequency of the current track (file) when the compressed audio is playing.
 - When playing back VBR (variable bit rate)-recorded WMA files, the average bit rate value is displayed.
 - When playing back VBR (variable bit rate)-recorded MP3 files, **VBR** is displayed instead of bit rate value.

1 Press OPEN to open the front panel.
Disc loading slot appears.

Operating this unit

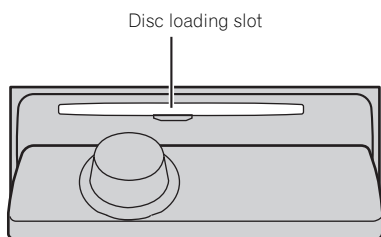

2 Insert a CD (CD-ROM) into the disc loading slot.

Front panel is closed automatically, and playback will start.

- **Be sure to turn up the label side of a disc.**
- After a CD (CD-ROM) has been inserted, press **SOURCE** to select the built-in CD player.
- You can eject a CD (CD-ROM) by pressing **EJECT**.

3 Push **MULTI-CONTROL** up or down to select a folder when playing a compressed audio.

- You cannot select a folder that does not have a compressed audio file recorded in it.
- To return to folder 01 (ROOT), press and hold **BAND**. However, if folder 01 (ROOT) contains no files, playback commences with folder 02.

4 To perform fast forward or reverse, push and hold **MULTI-CONTROL** left or right.

- If you select **Rough search**, pushing and holding **MULTI-CONTROL** left or right enables you to search every 10 tracks in the current disc (folder). (Refer to *Searching every 10 tracks in the current disc or folder* on page 21.)

5 To skip back or forward to another track, push **MULTI-CONTROL** left or right.

Notes

- There is sometimes a delay between starting up disc playback and the sound being issued. When being read, **Format read** is displayed.
- If an error message such as **ERROR-11** is displayed, refer to *Understanding error messages* on page 64.

- When playing CD-EXTRA or MIXED-MODE CDs, compressed audio and CD-DA can be switched by pressing **BAND**.
- If you have switched between compressed audio and CD-DA, playback starts at the first track on the disc.
- When playing back VBR (variable bit rate) recorded files, elapsed play time may not be displayed correctly.
- When playing compressed audio, there is no sound on fast forward or reverse.
- When a CD TEXT disc is inserted, the disc and track titles automatically begin to scroll in the display. When Ever Scroll is set to ON at the initial setting, the disc and track titles scroll continuously. About Ever Scroll, refer to *Switching the Ever Scroll* on page 51.
- Playback is carried out in order of file number. Folders are skipped if they contain no files. (If folder 01 (ROOT) contains no files, playback commences with folder 02.)
- If you cannot insert a disc completely or if after you insert a disc the disc does not play, check that the label side of the disc is up. Press **EJECT** to eject the disc, and check the disc for damage before inserting it again.
- When the disc loading or ejecting function does not operate properly, you can eject the disc by pressing and holding **EJECT** while opening the front panel.
- Depending on the character sets in the disc, Russian texts may be garbled. About the allowed character sets for Russian texts, refer to *Compressed audio files* on page 65.

Selecting a track directly

When using the remote control, you can select a track directly by entering the desired track number.

- When audio files are being played back, you can select track in the current folder.

1 Press **DIRECT**.

Track number input display appears.

Operating this unit

2 Press 0 to 9 buttons to enter the desired track number.

- You can cancel the input number by pressing **CLEAR**.

3 Press **DIRECT**.

The track of entered number will play.

- After entering the number input mode, if you do not perform an operation within about eight seconds, the mode is automatically canceled.

Introduction of advanced operations

1 Press **MULTI-CONTROL** to display the main menu.

FUNCTION, **AUDIO** and **ENTERTAINMENT** appear on the display.

2 Use **MULTI-CONTROL** to select **FUNCTION**.

Turn to change the menu option; press to select.

The function name appears on the display.

3 Turn **MULTI-CONTROL** to select the function.

Turn **MULTI-CONTROL** to switch between the functions in the following order:

Play mode (repeat play)—**Random mode** (random play)—**Scan mode** (scan play)—**Pause** (pause)—**Compression** (compression and BMX)—**Search mode** (search method)—**TitleInput "A"** (disc title input)

- You can also select the function by pressing **FUNCTION** on the remote control.
 - When playing a CD TEXT disc, you cannot switch to disc title input display. The disc title will have already been recorded on a CD TEXT disc.
 - When playing compressed audio disc, you cannot switch to disc title input display.
 - To return to the ordinary display, press **BAND**.
 - If you do not operate functions except for **TitleInput "A"** within about 30 seconds, the display is automatically returned to the ordinary display.

Selecting a repeat play range

Repeat play plays the same track/folder within the selected repeat play range.

Also, the repeat range determines the range of random play and scan play.

1 Use **MULTI-CONTROL** to select **Play mode in the function menu**.

2 Press **MULTI-CONTROL** to select the repeat range.

- **Disc repeat** – Repeat all tracks
- **Track repeat** – Repeat just the current track
- **Folder repeat** – Repeat the current folder
 - If you select another folder during repeat play, the repeat play range changes to disc repeat.
 - When playing CD, performing track search or fast forward/reverse cancels the repeat play automatically.
 - When playing compressed audio, performing track search or fast forward/reverse during **Track repeat** (track repeat) changes the repeat play range to folder repeat.
 - When **Folder repeat** (folder repeat) is selected, it is not possible to play back a subfolder of that folder.

Playing tracks in random order

Random play plays tracks in a random order within the selected repeat range.

Refer to *Selecting a repeat play range* on this page.

1 Use **MULTI-CONTROL** to select **Random mode in the function menu**.

2 Press **MULTI-CONTROL** to turn random play on.

Tracks will play in a random order.

- To turn random play off, press **MULTI-CONTROL** again.

Scanning folders and tracks

Scan play searches the song within the selected repeat range.

Operating this unit

Refer to *Selecting a repeat play range* on the previous page.

- 1 Use **MULTI-CONTROL** to select **Scan mode** in the function menu.
- 2 Press **MULTI-CONTROL** to turn scan play on.
The first 10 seconds of each track is played.
- 3 When you find the desired track press **MULTI-CONTROL** to turn scan play off.
 - If the display has automatically returned to the playback display, select **Scan mode** again by using **MULTI-CONTROL**.
 - After scanning of a disc (folder) is finished, normal playback of the tracks will begin again.

Pausing disc playback

- 1 Use **MULTI-CONTROL** to select **Pause** in the function menu.
- 2 Press **MULTI-CONTROL** to turn pause on.
Playback of the current track pauses.
 - To turn pause off, press **MULTI-CONTROL** again.

Using compression and BMX

Using the COMP (compression) and BMX functions let you adjust the sound playback quality of this unit.

- 1 Use **MULTI-CONTROL** to select **Compression** in the function menu.
- 2 Press **MULTI-CONTROL** to select your favorite setting.
COMP/BMX OFF—COMP 1—COMP 2—COMP/BMX OFF—BMX 1—BMX 2

Searching every 10 tracks in the current disc or folder

You can switch the search method between fast forward/reverse and searching every 10

tracks. Selecting **Rough search** enables you to search every 10 tracks.

- 1 Use **MULTI-CONTROL** to select **Search mode** in the function menu.
- 2 Press **MULTI-CONTROL** to select **Rough search**.
 - **FF/REV** – Fast forward and reverse
 - **Rough search** – Searching every 10 tracks
 - To select **FF/REV**, press **MULTI-CONTROL** again.
- 3 Press **BAND** to return to the playback display.
- 4 Push and hold **MULTI-CONTROL** left or right to search every 10 tracks on a disc (folder).
 - If the rest of track number is less than 10, pushing and holding **MULTI-CONTROL** recalls the first (last) one.

Using disc title functions

You can input CD titles and display the title. The next time you insert a CD for which you have entered a title, the title of that CD will be displayed.

Entering disc titles

Use the disc title input feature to store up to 48 CD titles in the unit. Each title can be up to 10 characters long.

- 1 Play the CD that you want to enter a title for.
- 2 Use **MULTI-CONTROL** to select **TitleInput "A"** in the function menu.
- 3 Press **DISPLAY** to select the desired character type.

Press **DISPLAY** repeatedly to switch between the following character types:
Alphabet (upper case), numbers and symbols
—Alphabet (lower case)—European letters, such as those with accents (e.g. **á, â, ã, ç**)—
Numbers and symbols

Operating this unit

4 Push MULTI-CONTROL up or down to select a letter of the alphabet.

5 Push MULTI-CONTROL left or right to move the cursor to the previous or next character position.

6 Move the cursor to the last position by pushing MULTI-CONTROL right after entering the title.

When you push **MULTI-CONTROL** right one more time, the entered title is stored in memory.

7 Press BAND to return to the playback display.



Notes

- Titles remain in memory, even after the disc has been removed from the unit, and are recalled when the disc is reinserted.
- After data for 48 discs has been stored in memory, data for a new disc will overwrite the oldest one.
- If you connect a multi-CD player, you can input disc titles for up to 100 discs.
- When a multi-CD player that does not support disc title functions is connected, you cannot enter disc titles in this unit.

Displaying text information on disc

● **Press DISPLAY to select the desired text information.**

For title entered CD

Play time—: disc title and play time

For CD TEXT discs

Play time—: disc artist name and : track title—: disc artist name and : disc title—: disc title and : track title—: track artist name and : track title—: track title and play time

For WMA/MP3/AAC discs

Play time—: folder name and : file name—: artist name and : track title—: artist name and : album title—: album title

and : track title—: track title and play time—: comment and play time

For WAV discs

Play time—: folder name and : file name



Notes

- You can scroll to the left of the title by pressing and holding **DISPLAY**.
- Audio CD that contains certain information such as text and/or number is CD TEXT.
- If specific information has not been recorded on a disc, title or name is not displayed.
- Depending on the version of iTunes® used to write MP3 files onto a disc, comment information may not be correctly displayed.
- Depending on the version of Windows Media Player used to encode WMA files, album names and other text information may not be correctly displayed.
- The sampling frequency shown in the display may be abbreviated.
- When Ever Scroll is set to ON at the initial setting, text information scrolls continuously in the display. Refer to *Switching the Ever Scroll* on page 51.

Operating this unit

Selecting tracks from the track title list

Track title list lets you see the list of track titles on a CD TEXT disc and select one of them to play back.

1 Press LIST to switch to the track title list mode.

2 Use MULTI-CONTROL to select the desired track title.

Turn to change the track title; press to play.

- You can also change the track title by pushing **MULTI-CONTROL** up or down.
- If you do not operate the list within about 30 seconds, the display is automatically returned to the ordinary display. 

Selecting tracks from the file name list

File name list lets you see the list of file names (or folder names) and select one of them to playback.

1 Press LIST to switch to the file name list mode.

Names of files and folders appear in the display.

2 Use MULTI-CONTROL to select the desired file name (or folder name).

Turn to change the name of file or folder; press to play; push right to see a list of the files (or folders) in the selected folder.

- You can also change the name of file or folder by pushing **MULTI-CONTROL** up or down.
- To return to the previous list (the folder one level higher), push **MULTI-CONTROL** left.
- If the folder/file number is more than 100, last 2-digit of the folder/file number is displayed.
- Number of the folders/files in the currently selected folder will be indicated on the right side of the display.
- If you select a folder and it contains no folders or no files, **NO FILES** is displayed.

- If you do not operate the list within about 30 seconds, the display is automatically returned to the ordinary display. 

Playing songs on iPod

Basic Operations

You can use this unit to control an iPod by using a cable (e.g., CD-I200), which is sold separately.

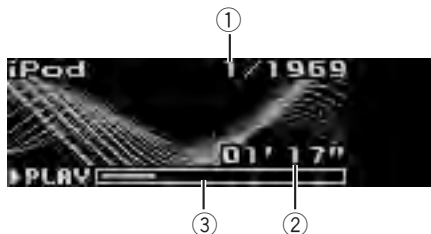

- ① Song number indicator
- ② Play time indicator
- ③ Song time (progress bar)

1 Connect the iPod to this unit.

Playback will automatically start.

While the iPod is connected to this unit, **PIONEER** (or ✓ (check mark)) is displayed on the iPod.

- Before connecting the dock connector of this unit to the iPod, disconnect the headphones from the iPod.
- After the iPod has been connected to this unit, press **SOURCE** to select the iPod.
- When removing the iPod from this unit, this unit is turned off.

2 When playing Audiobook or Podcast (with chapter) on iPod, pushing MULTI-CONTROL up or down to select a chapter.

3 To perform fast forward or reverse, push and hold MULTI-CONTROL left or right.

4 To skip back or forward to another song, push MULTI-CONTROL left or right.



Notes

- Read the precautions with iPod on page 67.

- If an error message such as **ERROR-11** is displayed, refer to *Understanding error messages* on page 64.
- Connect directly the dock connector of this unit to the iPod so that this unit works properly.
- When the ignition switch is set to ACC or ON, the iPod's battery is charged while the iPod is connected to this unit.
- While the iPod is connected to this unit, the iPod itself cannot be turned on or off.
- The iPod connected to this unit is turned off about two minutes after the ignition switch is set to OFF.

Browsing for a song

The operation of this unit to control an iPod is designed to be as close to the operation of the iPod as possible for easy operation and song search.

- If playlist has been selected, first, this unit shows playlist of your iPod's name. This playlist plays all songs in your iPod.
- If the characters recorded on the iPod are not compatible with this unit, those characters will not be displayed.

1 Press LIST to switch to the top menu of the list search.

2 Use MULTI-CONTROL to select a category.

Turn to change the category; press to select.

Playlists (playlists)—**Artists** (artists)—**Albums** (albums)—**Songs** (songs)—**Podcasts** (podcasts)—**Genres** (genres)—**Audiobooks** (audiobooks)

List from the selected category is displayed.

- You can start playback throughout the selected category by pressing and holding **MULTI-CONTROL**, or pushing **MULTI-CONTROL** right and holding.
- You can also change the category by pushing **MULTI-CONTROL** up or down.
- You can also select the category by pushing **MULTI-CONTROL** right.

Operating this unit

- To return to the previous list, push **MULTI-CONTROL** left.
- To go to the top menu of the list search, push and hold **MULTI-CONTROL** left.
- **Podcasts** and **Audiobooks** are displayed when the connected iPod is compatible with the categories.
- If you do not operate the list within about 30 seconds, the list search is cancelled automatically.

3 Repeat step 2 to find a song you want to listen to.

Displaying text information on iPod

● Press **DISPLAY** to select the desired text information.

Play time—: artist name and : song title
—: artist name and : album name—: album name and : song title—: song title and play time

- If the characters recorded on the iPod are not compatible with this unit, those characters will not be displayed.

Notes

- You can scroll to the left the text information by pressing and holding **DISPLAY**.
- When Ever Scroll is set to ON at the initial setting, text information scrolls continuously in the display. Refer to *Switching the Ever Scroll* on page 51.

Introduction of advanced operations

1 Press **MULTI-CONTROL** to display the main menu.

FUNCTION, **AUDIO** and **ENTERTAINMENT** appear on the display.

2 Use **MULTI-CONTROL** to select **FUNCTION**.

Turn to change the menu option; press to select.

The function name appears on the display.

3 Turn **MULTI-CONTROL** to select the function.

Turn **MULTI-CONTROL** to switch between the functions in the following order:

Play mode (repeat play)—**Shuffle mode** (shuffle)—**Shuffle all** (shuffle all)—**Pause** (pause)—**Audiobooks** (audiobook speed)

- You can also select the function by pressing **FUNCTION** on the remote control.
- To return to the playback display, press **BAND**.
- If you do not operate functions within about 30 seconds, the display is automatically returned to the ordinary display.

Repeating play

For playback of the songs on the iPod, there are two repeat play ranges: **Repeat One** (repeat one song) and **Repeat All** (repeat all songs in the list).

- While **Play mode** is set to **Repeat One**, you cannot select the other songs.

1 Use **MULTI-CONTROL** to select **Play mode** in the function menu.

2 Press **MULTI-CONTROL** to select the repeat range.

- **Repeat One** – Repeat just the current song
- **Repeat All** – Repeat all songs in the selected list

Playing songs in a random order (shuffle)

For playback of the songs on the iPod, there are two random play methods: **Shuffle Songs** (play back songs in a random order) and **Shuffle Albums** (play back albums in a random order).

Operating this unit

1 Use MULTI-CONTROL to select Shuffle mode in the function menu.

2 Press MULTI-CONTROL to select your favorite setting.

- **Shuffle Songs** – Play back songs in a random order within the selected list
- **Shuffle Albums** – Select an album randomly, and then play back all the songs in it in order
- **Shuffle OFF** – Cancel the random play

2 Press MULTI-CONTROL to select your favorite setting.

Press **MULTI-CONTROL** repeatedly until the desired setting appears in the display.

- **Faster** – Playback faster than normal speed
- **Normal** – Playback in normal speed
- **Slower** – Playback slower than normal speed 

Playing all songs in a random order (shuffle all)

This method plays all songs on the iPod randomly.

- **Press and hold MULTI-CONTROL to turn shuffle all on during the playback display.** **Shuffle All** is displayed briefly and all songs on the iPod will play randomly.



Note

You can also turn shuffle all on in the menu that appears by using **MULTI-CONTROL**.

Pausing a song

1 Use MULTI-CONTROL to select Pause in the function menu.

2 Press MULTI-CONTROL to turn pause on.

Playback of the current song pauses.

- To turn pause off, press **MULTI-CONTROL** again.

Changing audiobook speed

The audiobook playback speed can be changed.

1 Use MULTI-CONTROL to select Audiobooks in the function menu.

Operating this unit

Bluetooth Audio

Basic Operations

You can use this unit to control a separately sold portable audio player featuring Bluetooth wireless technology (Bluetooth audio player).

Important

- This unit can control a Bluetooth audio player via A2DP or AVRCP profile. Bluetooth audio players (or Bluetooth adapters) compatible with those profiles can be connected to this unit.
 - A2DP profile (Advanced Audio Distribution Profile): Only playing back songs on your audio player is possible.
 - AVRCP profile (Audio/Video Remote Control Profile): Playing back, pausing, selecting songs, etc., are possible.
- Since there are a number of Bluetooth audio players available on the market, operations with your Bluetooth audio player using this unit vary in great range. Please refer to the instruction manual that came with your Bluetooth audio player as well as this manual while operating your player on this unit.
- Information about songs (e.g. the elapsed playing time, song title, song index, etc.) cannot be displayed on this unit.
- While you are listening to songs on your Bluetooth audio player, please refrain from operating on your cellular phone as much as possible. If you try operating on your cellular phone, the signal from your cellular phone may cause a noise on the song playback.
- When you are talking on the cellular phone connected to this unit via Bluetooth wireless technology, the song playback from your Bluetooth audio player connected to this unit is muted.
- Even if while you are listening to song on your Bluetooth audio player you switch to another source, the playback of song continues to elapse.

Even though your audio player does not contain a Bluetooth module, you can still control it from this unit via Bluetooth wireless technology using a Bluetooth adapter (sold separately).



- ① Device name
Shows the device name of the connected Bluetooth audio player (or Bluetooth adapter).

1 Press **SOURCE** to select Bluetooth audio player.

- If you cannot display **BT Audio**, first activate the BT audio source in the initial setting. For details, refer to *Activating the BT Audio source* on page 51.
- For this unit to control your Bluetooth audio player it needs to establish a Bluetooth wireless connection. (Refer to *Connecting a Bluetooth audio player* on the next page.)

2 To perform fast forward or reverse, push and hold **MULTI-CONTROL** left or right.

3 To skip back or forward to another track, push **MULTI-CONTROL** left or right.

Setting up for Bluetooth audio player

Setting up of this unit is required before using Bluetooth audio player.

1 Activation

Refer to *Activating the BT Audio source* on page 51 for instructions on how to turn the **BT Audio** on.

- **BT Audio** is set to on by default.

Operating this unit

2 Connection

To connect your Bluetooth audio player to this unit, refer to *Connecting the most recently connected Bluetooth audio player* on the next page and *Connecting a Bluetooth audio player* on this page.

- Once connected via Bluetooth wireless technology, “Play”, “Stop” and “Pause” on Bluetooth audio player can be operated in the **BT Audio** source.
- Before you can use audio players you may need to enter the PIN code into this unit. If your player requires a PIN code to establish a connection, look for the code on the player or in its accompanying documentation. Enter the PIN code referring to *Entering PIN code for Bluetooth wireless connection* on page 52.

Introduction of advanced operations

1 Press MULTI-CONTROL to display the main menu.
FUNCTION, AUDIO and **ENTERTAINMENT** appear on the display.

2 Use MULTI-CONTROL to select FUNCTION.

Turn to change the menu option; press to select.

The function name appears on the display.

3 Turn MULTI-CONTROL to select the function.

Turn **MULTI-CONTROL** to switch between the functions in the following order:

Connection open (connection open)—
Disconnect audio (disconnect audio)—
Connect audio (connect audio)—**Play** (play)
—**Stop** (stop)—**Pause** (pause)—
Auto connect (auto connect)—**Device info.**
(device information)

- If a Bluetooth audio player is connected via A2DP profile, only **Disconnect audio**, **Auto connect** and **Device info.** appear in the function menu.

- If a Bluetooth audio player has not been connected to this unit yet, **Connection open**, **Connect audio**, **Auto connect** and **Device info.** appear in the function menu and other functions are not available.

- To return to the playback display, press **BAND**.
- If you do not operate functions except for **Connection open**, **Disconnect audio** and **Connect audio** within about 30 seconds, the display is automatically returned to the ordinary display.



Note

Depending on Bluetooth audio players connected to this unit, function operations may not be correctly operated.

Connecting a Bluetooth audio player

Putting the unit in **Connection open** mode allows you to establish a Bluetooth wireless connection from your Bluetooth audio player. You may need to refer to the operation manual that came with your Bluetooth audio player if you are unsure how to initiate a connection from your audio player.

1 Use MULTI-CONTROL to select Connection open in the function menu.

2 Press MULTI-CONTROL to open the connection.

Always waiting is displayed. This unit is now on standby for connection from Bluetooth audio player.

If your Bluetooth audio player is set ready for Bluetooth wireless connection, connection to this unit will be automatically established.

Operating this unit

Note

Before you can use audio players you may need to enter the PIN code into this unit. If your player requires a PIN code to establish a connection, look for the code on the player or in its accompanying documentation. Enter the PIN code referring to *Entering PIN code for Bluetooth wireless connection* on page 52.

Disconnecting a Bluetooth audio player

- 1 Use **MULTI-CONTROL** to select **Disconnect audio** in the function menu.
- 2 Press **MULTI-CONTROL** to disconnect the Bluetooth audio player. **Disconnected** is displayed. The Bluetooth audio player is now disconnected from this unit.

Connecting the most recently connected Bluetooth audio player

This unit searches for a Bluetooth audio player in the detectable area. Furthermore, this unit automatically connects the most recently connected Bluetooth audio player.

- 1 Use **MULTI-CONTROL** to select **Connect audio** in the function menu.
- 2 Press **MULTI-CONTROL** to connect the Bluetooth audio player. While connecting, **Connecting** is displayed. After the connection is completed, **Connected** is displayed.

Playing songs on Bluetooth audio player

- 1 Use **MULTI-CONTROL** to select **Play** in the function menu.
- 2 Press **MULTI-CONTROL** to start playback.

Stopping playback

- 1 Use **MULTI-CONTROL** to select **Stop** in the function menu.
- 2 Press **MULTI-CONTROL** to stop the playback. Playback of the current song stops.

Pausing a song

- 1 Use **MULTI-CONTROL** to select **Pause** in the function menu.
- 2 Press **MULTI-CONTROL** to turn pause on. Playback of the current song pauses.
 - To turn pause off, press **MULTI-CONTROL** again.

Connecting to a Bluetooth audio player automatically

This unit automatically connects to the Bluetooth audio player that was most recently connected to this unit. Note that if you want to use other devices, automatic connection cannot be performed.

- This feature is not available if automatic connection from this unit has been established to your cellular phone.
- While you are operating in the function menu of **TEL** source or **BT Audio** source, automatic connection to your Bluetooth audio player is not initiated.

- 1 Use **MULTI-CONTROL** to select **Auto connect** in the function menu.
- 2 Press **MULTI-CONTROL** to turn automatic connection on.
 - To turn automatic connection off, press **MULTI-CONTROL** again.

Displaying BD (Bluetooth Device) address

1 Use MULTI-CONTROL to select Device info. in the function menu.

The device name (e.g., **Pioneer BT unit**) of this unit appears in the display.

- You can edit the device name. Refer to *Editing device name* on page 52.

2 Push MULTI-CONTROL left to switch to the BD address.

12-digit hexadecimal string is displayed.

- Pushing **MULTI-CONTROL** right returns to the device name. 

Bluetooth Telephone

Basic Operations

If your cellular phone features Bluetooth wireless technology, you can connect to this unit for hands-free, wireless calls, even while driving.



Important

- Since this unit is on standby to connect with your cellular phones via Bluetooth wireless technology, using this unit without running the engine can result in battery drainage.
- Advanced operations that require your attention such as dialing numbers on the monitor, using phone book, etc., are prohibited while you are driving. When you need to use these advanced operations, stop your vehicle in a safe place and operate.
- When phone is selected as a source, no audio adjustments, except balance adjustment, are possible. The front/rear speaker balance is set to **F 15** by default for the phone source.

These are the basic operations to use hands-free phoning via Bluetooth wireless technology. More advanced hands-free phoning operations are explained starting on *Introduction of advanced operations* on page 33.



- ① Device name
Shows the device name of the cellular phone.
- ② Signal level indicator
Shows the signal strength of cellular phone.
 - Signal level indicator may differ from the actual signal level.
 - If the signal level is not available, this indicator is not displayed.
- ③ User number indicator

Operating this unit

- Shows the registration number of the cellular phone.
- ④ Battery strength indicator
Shows the battery strength of cellular phone.
- Battery strength indicator may differ from the actual battery strength.
 - If the battery strength is not available, nothing is displayed in the battery strength indicator area.
- ⑤ Missed call notice indication
Shows when an incoming call has been received and not answered.
- ⑥ Automatic answering/Automatic rejecting indicator
Shows **AUTO** when the automatic answering function is on (for more details, refer to *Setting the automatic answering* on page 42).
Shows **REFUSE** when the automatic rejecting function is on (for more details, refer to *Setting the automatic rejecting* on page 42).
- ⑦ Clock display
Shows the time (if connected with a phone).
- ⑧ Calendar display
Shows the day, month and year (if connected with a phone).



Notes

- Even when you select other sources, ② to ⑥ indicators are displayed.
- This unit's phone call reception is on standby when ignition switch is set to ACC or ON.
- The line-of-sight distance between this unit and your cellular phone must be 10 meters or less for sending and receiving voice and data via Bluetooth wireless technology. However, the transmission distance may become shorter than the estimated distance, depending on the environment in use.
- In order to use Bluetooth wireless technology, devices must be able to interpret certain profiles. This unit is compatible with the following profiles.
 - GAP (Generic Access Profile)
 - SDP (Service Discovery Protocol)
 - OPP (Object Push Profile)
 - HFP (Hands Free Profile)
 - A2DP (Advanced Audio Distribution Profile)
 - AVRCP (Audio/Video Remote Control Profile)
- Battery strength indicator and signal level indicator are shown in the display whenever your cellular phone is connected to this unit via Bluetooth wireless technology.

About the telephone source

Standby mode

Once connected via Bluetooth wireless technology, this unit will remain on telephone source standby in the background all the while the connection is sustained. This means you can freely use the other functions of this unit, but still be ready to receive a call.

● Press SOURCE to select the telephone.

Press **SOURCE** until you see **TEL** displayed.

- You can also select the **TEL** by pressing **PHONE**.

Setting up for hands-free phoning

Before you can use the hands-free phoning function you will need to set up the unit for use with your cellular phone. This entails establishing a Bluetooth wireless connection between this unit and your phone, registering your phone with this unit, and adjusting the volume level.

1 Connection

For detailed instructions on connecting your phone to this unit via Bluetooth wireless technology, refer to *Connecting a cellular phone* on page 34.

- Your phone should now be temporarily connected; however, to make best use of the technology, we recommend you register the phone to this unit.

Operating this unit

2 Registration

To register your temporarily connected phone, refer to *Registering connected cellular phone* on page 35.

3 Volume adjustment

Adjust the earpiece volume on your cellular phone for comfort. When adjusted, the volume level is memorized in this unit as the default setting.

- Caller's voice volume and ring volume may vary depending on the type of cellular phones.
- If the difference between the ring volume and caller's voice volume is big, overall volume level may become unstable.
- Before disconnecting cellular phone from this unit, make sure to adjust the volume to proper level. If the volume has been muted (zero level) on your cellular phone, the volume level of your cellular phone remains muted even after the cellular phone is disconnected from this unit.

Making a phone call

Dial a number

The most basic way to make a call is to simply dial the number.

Refer to *Making a call by entering phone number* on page 41 for detailed instructions.

Calling a number in the Phone Book or the Call History

Refer to *Calling a number in the Phone Book* on page 38 and *Calling a number from the Call History* on page 41 for detailed instructions.

Preset number

Numbers that you dial frequently can be assigned to presets for quick recall. Refer to *Assigning preset numbers* on page 41 for how to assign a number to a preset.

1 Push **MULTI-CONTROL** up or down to select a preset number.

- You can also press one of **0** to **9** on the remote control to select a preset number.

- Preset number 10 is assigned to **0**.
- If the number is already in the Phone Book then the name is also displayed.
- **No data** is displayed for preset numbers that have not been assigned.

2 Press **MULTI-CONTROL** to make a call.

Voice recognition

If your cellular phone features voice recognition technology, you can make a call by voice commands.

- Operation varies depending on the type of your cellular phone. Refer to the instruction manual that came with your cellular phone for detailed instructions.
- This function can be operated only when the connection is established with HFP (Hands Free Profile).

1 Press **BAND** and hold until **Voice dial** appears in the display.

When **Voice dial ON** is displayed, voice recognition function is now ready.

- If your cellular phone does not feature voice recognition function, **No voice dial** appears in the display and operation is not available.

2 Pronounce the name of your contact.

Taking a phone call

Answering an incoming call

Even when a source other than **TEL** is selected or when this unit is turned off, you can still answer incoming calls. If you set this unit to automatically answering incoming calls, refer to *Setting the automatic answering* on page 42.

1 When a call comes in, press **MULTI-CONTROL**.

- You can also take a phone call by pressing **OFF HOOK** on the remote control.
- If the private mode is selected on the cellular phone, hands-free phoning may not be performed.

Operating this unit

2 To end the call, press PHONE.

The estimated call time appears in the display (this may differ slightly from the actual call time).

- You can also end the call by pressing **ON HOOK** on the remote control.
- You may hear a noise when you disconnect the phone.

Rejecting an incoming call

You can reject an incoming call. To reject all incoming calls automatically, refer to *Setting the automatic rejecting* on page 42.

● When a call comes in, press PHONE.

The call is rejected.

- You can also reject a call by pressing **ON HOOK** on the remote control.
- The rejected call is recorded in missed call history list. About the missed call history list, refer to *Using the Call History* on page 40.

Answering a call waiting

If while you are talking on the phone another call comes in, the number (or name if it is in your phone book) of the new caller appears in the display to signal that you have a call waiting. You can put the first caller on hold while you answer the call waiting, or you can choose to reject the call, in which case the number is logged as a missed call.

- Depending on the cellular phone, this function cannot be used.
- This unit can only handle three calls simultaneously. Therefore, depending on the cellular phone used with this unit, this function may not be performed correctly.

1 Press MULTI-CONTROL to answer a call waiting.

- You can also answer a call waiting by pressing **OFF HOOK** on the remote control.
- Pressing **MULTI-CONTROL** switches between callers on hold.

2 Press PHONE to end all calls.

Pressing **PHONE** ends all calls including a call waiting on line.

- You can also end all calls by pressing **ON HOOK** on the remote control.
- Except for switching between the calls on line, you cannot end each call waiting individually. Pressing **PHONE** ends all calls.

Rejecting a call waiting

If you would rather not interrupt your current call to answer a call waiting, you can reject it and have the number added to the missed call history list.

● Press PHONE to reject a call waiting.

- You can also reject a call waiting by pressing **ON HOOK** on the remote control.

Introduction of advanced operations

1 Press MULTI-CONTROL to display the main menu.

FUNCTION, **AUDIO**, **ENTERTAINMENT** and **RECEIVING MOVIE** appear on the display.

2 Use MULTI-CONTROL to select FUNCTION.

Turn to change the menu option; press to select.

The function name appears on the display.

3 Turn MULTI-CONTROL to change functions.

Turn **MULTI-CONTROL** to switch between the functions.

Function names that appear in the display are different depending on your cellular phone's connection and registration status.

If not connected yet

Operating this unit

Search&Connect (search and connect)—**Connection open** (connection open)—**Connect phone** (connect phone)—**Delete phone** (delete phone)—**PH.B.Transfer** (phone book transfer)—**Refuse calls** (automatic reject setting)—**Auto answer** (automatic answer setting)—**Ring tone** (ring tone select)—**Auto connect** (automatic connection setting)—**Echo cancel** (echo cancel)—

Device info. (device information)

If connected but not registered yet

Disconnect phone (disconnect phone)—

Set phone (registering phone)—

Delete phone (delete phone)—**PH.B.Transfer** (phone book transfer)—**Number dial** (call by entering number)—**Refuse calls** (automatic reject setting)—**Auto answer** (automatic answer setting)—**Ring tone** (ring tone select)—**Auto connect** (automatic connection setting)—**Echo cancel** (echo cancel)—**Device info.** (device information)

If already connected and registered

Disconnect phone (disconnect phone)—**Delete phone** (delete phone)—**PH.B.Transfer** (phone book transfer)—**PH.B.Name view** (phone book name view)—**Clear memory** (clear memory)—**Number dial** (call by entering number)—**Refuse calls** (automatic reject setting)—**Auto answer** (automatic answer setting)—**Ring tone** (ring tone select)—**Auto connect** (automatic connection setting)—**Echo cancel** (echo cancel)—**Device info.** (device information)

- To return to the playback display, press **BAND**.

- If you do not operate functions except for

Search&Connect, **Connection open**,

Connect phone, **PH.B.Transfer**,

Disconnect phone, **Number dial** and

Clear memory within about 30 seconds, the display is automatically returned to the ordinary display.

Connecting a cellular phone

To use a phone wirelessly with this unit, it is necessary first to establish a connection using

Bluetooth wireless technology. There are several ways you can do this.

- A phone may be connected via Bluetooth wireless technology but not yet registered with this unit. In this case it is said to be temporarily connected, and the available features are limited. To take full advantage of all the features available, we recommend you register your phone with this unit. Refer to *Registering connected cellular phone* on the next page for more on this.

Searching for available cellular phones

You can have this unit search for any available phones in the area that have Bluetooth wireless technology, then select which you want to connect to from a list displayed on-screen.

1 Use MULTI-CONTROL to select Search&Connect in the function menu.

2 Press MULTI-CONTROL to search for available cellular phones.

While searching, **Searching** is displayed. When available cellular phones featuring Bluetooth wireless technology are found, device names or **Not found** (if names cannot be obtained) are displayed.

- If this unit fails to find any available cellular phones, **Not found** is displayed.

3 Push MULTI-CONTROL up or down to select a device name you want to connect.

4 Press MULTI-CONTROL to connect the selected cellular phone.

While connecting, **Connecting** is displayed. To complete the connection, please check the device name (e.g., **Pioneer BT unit**) and enter the link code on your cellular phone. If the connection is established, **Connected** is displayed.

- If the connection failed, **ERROR** is displayed. Check the cellular phone, then try again.

Operating this unit

- The link code is set to **0000** as default. You can change this code in the initial setting. Refer to *Entering PIN code for Bluetooth wireless connection* on page 52.

Using a cellular phone to initiate a connection

Putting the unit in **Connection open** mode allows you to establish a Bluetooth wireless connection from your phone. You may need to refer to the operation manual that came with your phone if you are unsure how to initiate a connection from your phone.

- 1 Use MULTI-CONTROL to select Connection open in the function menu.**
- 2 Press MULTI-CONTROL to open the connection.**

Always waiting is displayed and the unit is now on standby for connection from cellular phone.

- 3 Use cellular phone to connect to this unit.**

- Operation varies depending on the type of your cellular phone. Refer to the instruction manual that came with your cellular phone for detailed instructions.
- You may need to enter the link code on your cellular phone to complete the connection.
- The link code is set to **0000** as default. You can change this code in the initial setting. Refer to *Entering PIN code for Bluetooth wireless connection* on page 52.

Disconnecting a cellular phone

When you are done using your phone with this unit, you can close the Bluetooth wireless connection.

- 1 Use MULTI-CONTROL to select Disconnect phone in the function menu.**

Device name of the connected phone appears in the display.

- 2 Press MULTI-CONTROL to disconnect a cellular phone from this unit.**

After the disconnection is completed, **Disconnected** is displayed.

Registering connected cellular phone

You can register a phone that is temporarily connected to this unit in order to take full advantage of the features available with Bluetooth wireless technology. A total of three phones can be registered.

- 1 Use MULTI-CONTROL to select Set phone in the function menu.**

- 2 Push MULTI-CONTROL up or down to select a registration assignment.**

P1 (user phone 1)—**P2** (user phone 2)—**P3** (user phone 3)

- As you select each assignment, you can see whether or not a phone is already registered there. If the assignment is empty, **No data** is displayed. If the assignment is already taken, the device name appears. To replace an assignment with a new phone, first delete the current assignment. For more detailed instructions, see *Deleting a registered phone* on the next page.
- If you need to know the BD (Bluetooth Device) address of the phone, push **MULTI-CONTROL** left here.

- 3 Press MULTI-CONTROL to register the currently connected phone.**

When the registration is completed, **Reg. Completed** is displayed.

- If the registration failed, **Reg. ERROR** is displayed. In this case, return to step 1 and try again.



Note

Depending on the type of cellular phone, registration is available only from a cellular phone. (Refer to *Using a cellular phone to initiate a connection* on this page.)

Deleting a registered phone

If you no longer need to use a registered phone with this unit, you can delete it from the registration assignment for another phone.

- If a registered phone is deleted from this unit, the Phone Book and other settings of that phone are cleared simultaneously.

1 Use MULTI-CONTROL to select Delete phone in the function menu.

2 Push MULTI-CONTROL up or down to select a registration assignment.

P1 (user phone 1)—**P2** (user phone 2)—**P3** (user phone 3)

- If the assignment is empty, **No data** is displayed and the operation is not possible.
- If you need to know the BD (Bluetooth Device) address of the phone, push **MULTI-CONTROL** left here.

3 Push MULTI-CONTROL right to select Delete YES.

Delete YES is displayed. Deleting phone is now on standby.

- If you do not want to delete a registered phone, push **MULTI-CONTROL** left. The display reverts.

4 Press MULTI-CONTROL to delete the phone.

After the phone is deleted, **Deleted** is displayed.

Connecting to a registered cellular phone

Once your phone is registered with this unit it is a simple matter to establish a Bluetooth wireless connection, either manually by selecting a registration assignment, or automatically when a registered phone is within range.

Connecting to a registered phone manually

1 Use MULTI-CONTROL to select Connect phone in the function menu.

2 Push MULTI-CONTROL up or down to select a registration assignment.

P1 (user phone 1)—**P2** (user phone 2)—**P3** (user phone 3)

- If the assignment is empty, **No data** is displayed and the operation is not possible.
- If you need to know the BD (Bluetooth Device) address of the phone, push **MULTI-CONTROL** left here.

3 Press MULTI-CONTROL to connect the selected cellular phone.

While connecting, **Connecting** is displayed. After the connection is completed, **Connected** is displayed.

- If **Auto connect** is on, the most recently connected registered cellular phone is connected automatically. For more details, refer to *Connecting to a registered phone automatically* on this page.
- If the connection failed, **ERROR** is displayed. Check the cellular phone, then try again.

Connecting to a registered phone automatically

When automatic connection is active, this unit will automatically establish a connection with a registered cellular phone. When the most recently connected registered cellular phone comes into range, automatic connection is performed.

- This feature may not work with all phones. If your registered phone fails to connect with automatic connection, use the manual connection method explained in *Connecting to a registered phone manually* on this page.

Operating this unit

- This feature is not possible if you are playing back songs on your Bluetooth audio player via Bluetooth wireless technology. In such case, stop the playback and switch to another source for your cellular phone to connect to this unit through this function.
- While you are operating in the function menu of **TEL** source or **BT Audio** source, this unit does not initiate an automatic connection to your registered phone.
- This feature cannot be set for each different user phone.

1 Use MULTI-CONTROL to select Auto connect in the function menu.

2 Press MULTI-CONTROL to turn automatic connection on.

If your cellular phone is set ready for Bluetooth wireless connection, the connection to this unit will be automatically established.

- To turn automatic connection off, press **MULTI-CONTROL** again.

Using the Phone Book

The Phone Book can store up to 650 names and numbers. Use the Phone Book to browse for numbers on the unit's display and select numbers to call. Names and phone numbers stored in a registered user phone's address book can be transferred to the Phone Book, allowing you to fill the Phone Book quickly and easily with your contacts.

Transferring entries to the Phone Book

To populate the Phone Book you can transfer the numbers in a registered user phone's address book.

The Phone Book can hold a total of 650 entries; 400 from User 1, 200 from User 2, and 50 from User 3.

- With some cellular phones, it may not be possible to transfer whole phone book at a time. In this case, transfer phone book entries one by one from your phone by using your cellular phone.

- Depending on the cellular phone connected via Bluetooth wireless technology, this unit cannot display the Phone Book correctly. (Some characters may be garbled.)
- If the phone book in the cellular phone contains image data, phone book may not be correctly transferred.

1 Use MULTI-CONTROL to select PH.B.Transfer in the function menu.

2 Press MULTI-CONTROL to enter in the phone book transfer standby mode.

Transfer appears in the display.

- With **TEL** source selected, you can also display the phone book transfer standby mode by pressing and holding **PHONE**.

3 Use cellular phone to perform phone book transfer.

Perform phone book transfer using the cellular phone. For detailed instruction on this, refer to the instruction manual that came with your cellular phone.

- The display indicates how many entries have been transferred and the total number to be stored in this unit.

4 Data transferred is displayed and phone book transfer is completed.

Changing the Phone Book display order

Phone book entry can be displayed from first name or last name.

- With some cellular phones, this feature may not be possible.

1 Use MULTI-CONTROL to select PH.B.Name view in the function menu.

Invert names YES appears in the display.

2 Press MULTI-CONTROL to change the name view order.

Inverted is displayed and the name view order is changed.

Operating this unit

Pressing **MULTI-CONTROL** repeatedly changes the name view order between first name and last name.

Calling a number in the Phone Book

Important

To perform this operation, be sure to park your vehicle and apply the parking brake.

After finding the number in the Phone Book you want to call, you can select the entry and make the call.

1 Press **LIST** to display the Phone Book.

Press **LIST** repeatedly to switch between the following lists:

Phone book—Missed call—Dialled call—Received call

- About the Missed call/Dialled call/Received call, refer to *Using the Call History* on page 40.

2 Push **MULTI-CONTROL** left or right to select the first letter of the name you are looking for.

- You can also select the first letter of the name you are looking for by turning **MULTI-CONTROL**.

3 Press **MULTI-CONTROL** to display entries.

The display shows a Phone Book entry starting with that letter (e.g. Names starting with “B” when “B” is selected).

4 Push **MULTI-CONTROL** up or down to select a Phone Book entry you want to call.

- You can also select a Phone Book entry you want to call by turning **MULTI-CONTROL**.

5 Push **MULTI-CONTROL** right to display the genre and phone number list of the selected entry.

- You can also display the genre and phone number list of the selected entry by pressing **MULTI-CONTROL**.
- You can scroll the name and phone number by pressing and holding **DISPLAY**.

- If several phone numbers are entered to an entry, select one by turning **MULTI-CONTROL**.
- If you want to go back and select another entry, push **MULTI-CONTROL** left.

6 Press **MULTI-CONTROL** to make a call.

7 To end the call, press **PHONE**.

Assign genres to phone numbers

Important

To perform this operation, be sure to park your vehicle and apply the parking brake.

If there are a lot of entries in the Phone Book it can be useful to assign them to specific genres (categories) for easier searching. There are four preset genres that you can assign entries to: **Home**, **Mobile**, **Office** and **Other**.

1 Display the genre and phone number list of your desired Phone Book entry.

See step 1 to 5 on *Calling a number in the Phone Book* on this page for how to do this.

2 Press and hold **MULTI-CONTROL** to display the genre input screen.

Edit genre is displayed.

3 Push **MULTI-CONTROL** up or down to select a genre.

Each time **MULTI-CONTROL** is pushed up or down, the genres are switched in the following order:

Home (home)—**Mobile** (mobile)—**Office** (office)—**Other** (other)

4 Press **MULTI-CONTROL** to assign the genre to the phone number.

The selected genre is assigned to the phone number, and the display reverts to the genre and phone number list.

Operating this unit

Editing the name of a Phone Book entry



Important

To perform this operation, be sure to park your vehicle and apply the parking brake.

You can edit the names of Phone Book entries. Each name can be up to 40 characters long.

1 Display the genre and phone number list of your desired Phone Book entry.

See step 1 to 5 on *Calling a number in the Phone Book* on the previous page for how to do this.

2 Press and hold MULTI-CONTROL to display the genre input screen.

Edit genre is displayed.

3 Turn MULTI-CONTROL to switch to the name input screen.

Turning **MULTI-CONTROL** switches input screens in the following order:

Edit genre (genre input screen)—**Edit name** (name input screen)—**Edit number** (number input screen)—**Clear memory** (clear memory screen)

4 Press DISPLAY to select the desired character type.

Each press of **DISPLAY** switches the character types in the following order:

Alphabet (upper case)—Alphabet (lower case)
—Numbers and symbols—European characters, Russian characters or Greek characters

- Pressing and holding **DISPLAY** enables you to switch character set among ISO8859-1 (European characters), ISO8859-5 (Russian characters) and ISO8859-7 (Greek characters) alternately.
- European characters, Russian characters and Greek characters can't be mixed.

5 Push MULTI-CONTROL up or down to select a letter.

- To delete a character and leave a space, select “_” (underbar).

6 Push MULTI-CONTROL left or right to move the cursor to the previous or next character position.

When the letter you want is displayed, push **MULTI-CONTROL** right to move the cursor to the next position and then select the next letter. Push **MULTI-CONTROL** left to move backwards in the display.

7 Press MULTI-CONTROL to store the new name.

Editing phone numbers



Important

To perform this operation, be sure to park your vehicle and apply the parking brake.

You can edit the phone numbers of Phone Book entries.

1 Display the genre and phone number list of your desired Phone Book entry.

See step 1 to 5 on *Calling a number in the Phone Book* on the previous page for how to do this.

2 Press and hold MULTI-CONTROL to display the genre input screen.

Edit genre is displayed.

3 Turn MULTI-CONTROL to switch to the number input screen.

Turning **MULTI-CONTROL** switches input screens in the following order:

Edit genre (genre input screen)—**Edit name** (name input screen)—**Edit number** (number input screen)—**Clear memory** (clear memory screen)

4 Push MULTI-CONTROL left or right to move the cursor to the number you want to change.

5 Push MULTI-CONTROL up or down to change numbers.

Repeat these steps until you have finished changing.

6 Press **MULTI-CONTROL** to store the new number.

Clearing a Phone Book entry



Important

To perform this operation, be sure to park your vehicle and apply the parking brake.

You can delete Phone Book entries in the Phone Book one by one.

To clear all of your entries in the Phone Book, refer to *Clearing memory* on page 42.

1 Display the genre and phone number list of your desired Phone Book entry.

See step 1 to 5 on *Calling a number in the Phone Book* on page 38 for how to do this.

2 Press and hold **MULTI-CONTROL** to display the genre input screen.

Edit genre is displayed.

3 Turn **MULTI-CONTROL** to switch to the clear memory screen.

Turning **MULTI-CONTROL** switches input screens in the following order:

Edit genre (genre input screen)—**Edit name** (name input screen)—**Edit number** (number input screen)—**Clear memory** (clear memory screen)

4 Push **MULTI-CONTROL** right to show a confirmation display.

Clear memory YES is displayed.

- If you do not want to clear memory that you have selected, push **MULTI-CONTROL** left. The display reverts.

5 Press **MULTI-CONTROL** to delete the Phone Book entry.

Cleared is displayed.

The Phone Book entry is deleted. The display returns to Phone Book entry list.

Using the Call History



Important

To perform this operation, be sure to park your vehicle and apply the parking brake.

The 12 most recent calls made (dialled), received and missed, are stored in the Call History. You can browse the Call History and call numbers from it.

Displaying the Call History

The Call History is divided into three groups: Missed calls, Dialled calls, and Received calls. You can see the time and date of the call, as well as the number (and name if the number is in the Phone Book).

1 Press **LIST** to display the list.

Press **LIST** repeatedly to switch between the following lists:

Phone book—Missed call—Dialled call—Received call

- About the Phone Book list, refer to *Using the Phone Book* on page 37.
- If no phone numbers have been stored in the selected list, **No data** is displayed.
- If no name is in the Phone Book, phone number is displayed instead of name.

2 Turn **MULTI-CONTROL** to select a phone number.

Turning **MULTI-CONTROL** to change the phone numbers stored in the list.

- If the number is already in the Phone Book the name is displayed.
- You can also change the phone number by pushing **MULTI-CONTROL** up or down.

3 Push **MULTI-CONTROL** right to display the detailed list.

Name and phone number are displayed in the detailed list.

- If the number is already in the Phone Book then the name is also displayed.
- Turning **MULTI-CONTROL** switches to the previous or next phone number displayed in the detailed list.

Operating this unit

- You can scroll the name and phone number by pressing and holding **DISPLAY**.
- If you do not operate anything within about 30 seconds, the list display is canceled automatically.

Calling a number from the Call History

1 Display the list and select a phone number.

Display the phone number you want to make a call.

Refer to *Displaying the Call History* on the previous page.

2 Press **MULTI-CONTROL** to make a call.

While calling, the phone number is displayed.

- If the number is already in the Phone Book then the name is also displayed.

3 To end the call, press **PHONE**.

The estimated call time appears in the display (this may differ slightly from the actual call time).

Calling an international number from the Call History

When calling an international number stored in the Call History, proceed the country code with a +.

1 Display the phone number you want to make an international call.

Refer to *Calling an international number from the Call History* on this page.

2 Press and hold **MULTI-CONTROL** to add +.

- To delete +, press and hold **MULTI-CONTROL** again.

3 Press **MULTI-CONTROL** to make a call.

While calling, **Dialling** is flashing.

4 To end the call, press **PHONE**.

The estimated call time appears in the display (this may differ slightly from the actual call time).

Assigning preset numbers

Important

To perform this operation, be sure to park your vehicle and apply the parking brake.

Numbers that you dial frequently can be assigned to presets for quick recall.

1 Select a desired phone number from the Phone Book or the Call History.

To select a desired phone number from the Phone Book or the Call History, see the instructions explained in previous pages.

2 Press one of 0 to 9 on the remote control and hold until the beep sounds.

The selected phone number has been stored in memory. The next time you press the same preset button, the phone number is recalled from memory.

Making a call by entering phone number

Important

To perform this operation, be sure to park your vehicle and apply the parking brake.

1 Use **MULTI-CONTROL** to select Number dial in the function menu.

- You can also press **DIRECT** on the remote control to enter in this menu from the standby display.

2 Push **MULTI-CONTROL** up or down to select a number.

- You can also input numbers by pressing 0 to 9 on the remote control.

3 Push **MULTI-CONTROL** left or right to move the cursor to the previous or next position.

- Up to 24 digits can be entered.

4 When you completed entering the number, press **MULTI-CONTROL**.

Operating this unit

5 Press MULTI-CONTROL again to make a call.

6 To end the call, press PHONE.

Clearing memory

You can clear memory of each item; Phone Book, dialled/received/missed call history list and preset phone number.

1 Use MULTI-CONTROL to select Clear memory in the function menu.

2 Push MULTI-CONTROL up or down to select an item.

Each time **MULTI-CONTROL** is pushed up or down, the items are switched in the following order:

Phone book (phone book)—**Missed calls** (missed call history)—**Dialled calls** (dialled call history)—**Received calls** (received call history)—**Dial preset** (preset phone numbers)—**All clear** (delete all memory)

- If you want to clear all the Phone Book, dialled/received/missed call history list and preset phone number, select **All clear**.

3 Push MULTI-CONTROL right to determine the item that you want to delete from this unit.

Clear memory YES is displayed. Clearing memory is now on standby.

- If you do not want to clear memory that you have selected, push **MULTI-CONTROL** left. The display reverts.

4 Press MULTI-CONTROL to clear the memory.

Cleared is displayed and data on the selected item is cleared from this unit's memory.

Setting the automatic rejecting

If this function is on, this unit automatically rejects all incoming calls.

- Even if you rejected an incoming call, the call record is memorized in missed call history list.

- This feature cannot be set for each different user phone.

1 Use MULTI-CONTROL to select Refuse calls in the function menu.

2 Press MULTI-CONTROL to turn automatic call rejection on.

- To turn automatic call rejection off, press **MULTI-CONTROL** again.



Note

If both the automatic reject and automatic answer functions are set to on, the automatic reject is prioritized and all incoming calls are automatically rejected.

Setting the automatic answering

If this function is on, this unit automatically answers all incoming calls.

- This feature cannot be set for each different user phone.

1 Use MULTI-CONTROL to select Auto answer in the function menu.

2 Press MULTI-CONTROL to turn automatic answering on.

- To turn automatic answering function off, press **MULTI-CONTROL** again.



Note

If both the automatic reject and automatic answer functions are set to on, the automatic reject is prioritized and all incoming calls are automatically rejected.

Operating this unit

Changing the ring tone

The unit offers a choice of ring tones for incoming calls, as well as an Off setting.

- The ring tone you select for this unit has no effect on the ring tone used by your phone. If you do not want your phone and this unit to ring at the same time, we recommend you turn the ring tone of one or the other off.

1 Use MULTI-CONTROL to select Ring tone in the function menu.

2 Push MULTI-CONTROL left or right to select a ring tone.

Each time **MULTI-CONTROL** is pushed left or right, the ring tone is selected in the following order:

OFF (ring tone off)—**BEEP1** (ring tone 1)—**BEEP2** (ring tone 2)—**BEEP3** (ring tone 3)

Echo canceling and noise reduction

When you are operating hands-free phoning in the vehicle, you may hear undesired echo. This function reduces the echo and noise and keeps a certain sound quality.

- This feature cannot be set for each different user phone.

1 Use MULTI-CONTROL to select Echo cancel in the function menu.

2 Press MULTI-CONTROL to turn echo canceling on.

- To turn echo canceling off, press **MULTI-CONTROL** again.

Displaying BD (Bluetooth Device) address

Each device featuring Bluetooth wireless technology is allocated a unique 48-bit device address. Each device address consists of a 12-digit of hexadecimal string.

You can display the BD address of your cellular phone and this unit.

Displaying BD address of this unit

1 Use MULTI-CONTROL to select Device info. in the function menu.

The device name (e.g., **Pioneer BT unit**) of this unit appears in the display.

2 Push MULTI-CONTROL left to switch to the BD address.

12-digit hexadecimal string is displayed.

- Pushing **MULTI-CONTROL** right returns to the device name.

Selecting the incoming call screen

It is possible to select an incoming call screen. Since the screen selection is available for each user, it is possible to select different screens between the users.

1 Press MULTI-CONTROL to display the main menu.

FUNCTION, **AUDIO**, **ENTERTAINMENT** and **RECEIVING MOVIE** appear on the display.

2 Use MULTI-CONTROL to select RECEIVING MOVIE.

Turn to change the menu option; press to select.

3 Use MULTI-CONTROL to select the screen.

Turn to change the menu option; press to select.

Screen 1—Screen 2—Screen 3—Screen 4

Audio Adjustments

Introduction of audio adjustments

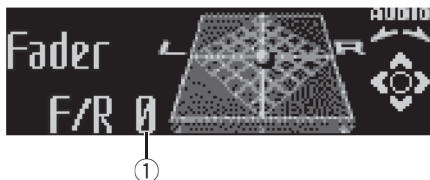

- ① Audio display
Shows the audio adjustment status.

1 Press MULTI-CONTROL to display the main menu.

FUNCTION, **AUDIO** and **ENTERTAINMENT** appear on the display.

2 Use MULTI-CONTROL to select AUDIO.

Turn to change the menu option; press to select.

The audio function name appears on the display.

3 Turn MULTI-CONTROL to select the audio function.

Turn **MULTI-CONTROL** to switch between the audio functions in the following order:

Fader (balance adjustment)—**Powerful** (graphic equalizer adjustment)—**50Hz** (7-band graphic equalizer adjustment)—**LOUD** (loudness)—**Sub W.1** (subwoofer on/off setting)—**Sub W.2** (subwoofer setting)—**Bass** (bass boost)—**HPF** (high pass filter)—**SLA** (source level adjustment)—**ASL** (automatic sound levelizer)

- You can also select the audio function by pressing **AUDIO** on the remote control.
- You can select the **Sub W.2** only when subwoofer output is turned on in **Sub W.1**.
- When selecting the FM tuner as the source, you cannot switch to **SLA**.
- To return to the display of each source, press **BAND**.
- If you do not operate functions except for **50Hz** within about 30 seconds, the display is automatically returned to the ordinary display.

Using balance adjustment

You can change the fader/balance setting so that it can provide you an ideal listening environment in all occupied seats.

1 Use MULTI-CONTROL to select Fader.

- If the balance setting has been previously adjusted, **Balance** will be displayed.

2 Push MULTI-CONTROL up or down to adjust front/rear speaker balance.

Each time **MULTI-CONTROL** is pushed up or down, the front/rear speaker balance moves towards the front or rear.

F 15 to **R 15** is displayed as the front/rear speaker balance moves from front to rear.

- **F/R 0** is the proper setting when only two speakers are used.
- When the rear output setting is **Rear SP:S/W**, you cannot adjust front/rear speaker balance. Refer to *Setting the rear output and subwoofer controller* on page 50.

3 Push MULTI-CONTROL left or right to adjust left/right speaker balance.

Each time **MULTI-CONTROL** is pushed left or right, the left/right speaker balance moves towards the left or right.

L 15 to **R 15** is displayed as the left/right speaker balance moves from left to right.

Using the equalizer

The equalizer lets you adjust the equalization to match car interior acoustic characteristics as desired.

Recalling equalizer curves

There are seven stored equalizer curves which you can easily recall at any time. Here is a list of the equalizer curves:

Display	Equalizer curve
Powerful	Powerful
Natural	Natural
Vocal	Vocal

Operating this unit

Custom 1	Custom 1
Custom 2	Custom 2
Flat	Flat
SuperBass (S.Bass)	Super bass

- **Custom 1** and **Custom 2** are adjusted equalizer curves that you create. Adjustments can be made with a 7-band graphic equalizer.
- When **Flat** is selected no supplement or correction is made to the sound. This is useful to check the effect of the equalizer curves by switching alternatively between **Flat** and a set equalizer curve.

● Press EQ to select the equalizer.

Press **EQ** repeatedly to switch between the following equalizers:

Powerful—Natural—Vocal—Custom 1—Custom 2—Flat—SuperBass (S.Bass)

Adjusting equalizer curves

The factory supplied equalizer curves, with the exception of **Flat**, can be adjusted to a fine degree (nuance control).

1 Use MULTI-CONTROL to select the graphic equalizer adjustment.

Powerful appears in the display.

If the equalizer curve has been previously selected, the curve of that previously selected will be displayed instead of **Powerful**.

2 Push MULTI-CONTROL left or right to select an equalizer curve.

Each time **MULTI-CONTROL** is pushed left or right, equalizer curves are selected in the following order:

Powerful—Natural—Vocal—Custom 1—Custom 2—Flat—SuperBass (S.Bass)

3 Push MULTI-CONTROL up or down to adjust the equalizer curve.

Each time **MULTI-CONTROL** is pushed up or down, the equalizer curve increases or decreases respectively.

+6 to **-4** (or **-6**) is displayed as the equalizer curve is increased or decreased.

- The actual range of the adjustments are different depending on which equalizer curve is selected.
- The equalizer curve with all frequencies set to **0** cannot be adjusted.

Adjusting 7-band graphic equalizer

For **Custom 1** and **Custom 2** equalizer curves, you can adjust the level of each band.

- A separate **Custom 1** curve can be created for each source. (The built-in CD player and the multi-CD player are set to the same equalizer adjustment setting automatically.) If you make adjustments when a curve other than **Custom 2** is selected, the equalizer curve settings will be memorized in **Custom 1**.
- A **Custom 2** curve can be created common to all sources. If you make adjustments when the **Custom 2** curve is selected, the **Custom 2** curve will be updated.

1 Recall the equalizer curve you want to adjust.

See *Recalling equalizer curves* on the previous page.

2 Use MULTI-CONTROL to select 7-band graphic equalizer adjustment.

Frequency and the level (e.g., **50Hz +4**) appears in the display.

3 Push MULTI-CONTROL left or right to select the equalizer band to adjust.

Each time **MULTI-CONTROL** is pushed left or right, equalizer bands are selected in the following order:

50Hz—125Hz—315Hz—800Hz—2kHz—5kHz—12.5kHz

4 Push MULTI-CONTROL up or down to adjust the level of the equalizer band.

Each time **MULTI-CONTROL** is pushed up or down, the level of the equalization band increases or decreases.

Operating this unit

+6 to -6 is displayed as the level is increased or decreased.

- You can then select another band and adjust the level.

5 Press BAND to cancel the 7-band graphic equalizer adjustment.

Adjusting loudness

Loudness compensates for deficiencies in the low- and high-sound ranges at low volume.

1 Use MULTI-CONTROL to select LOUD.

2 Press MULTI-CONTROL to turn loudness on.

Loudness level (e.g., **Mid**) appears in the display.

- To turn loudness off, press **MULTI-CONTROL** again.

3 Push MULTI-CONTROL left or right to select a desired level.

Each time **MULTI-CONTROL** is pushed left or right, level is selected in the following order:

Low (low)—**Mid** (mid)—**High** (high)

Using subwoofer output

This unit is equipped with a subwoofer output which can be turned on or off.

1 Use MULTI-CONTROL to select Sub W.1.

2 Press MULTI-CONTROL to turn subwoofer output on.

Normal appears in the display. Subwoofer output is now on.

- To turn subwoofer output off, press **MULTI-CONTROL** again.

3 Push MULTI-CONTROL left or right to select the phase of subwoofer output.

Push **MULTI-CONTROL** left to select reverse phase and **Reverse** appears in the display.

Push **MULTI-CONTROL** right to select normal phase and **Normal** appears in the display.

Adjusting subwoofer settings

When the subwoofer output is on, you can adjust the cut-off frequency and the output level of the subwoofer.

1 Use MULTI-CONTROL to select Sub W.2.

- When the subwoofer output is on, you can select **Sub W.2**.

2 Push MULTI-CONTROL left or right to select cut-off frequency.

Each time **MULTI-CONTROL** is pushed left or right, cut-off frequencies are selected in the following order:

50Hz—63Hz—80Hz—100Hz—125Hz

Only frequencies lower than those in the selected range are outputted from the subwoofer.

3 Push MULTI-CONTROL up or down to adjust the output level of the subwoofer.

Each time **MULTI-CONTROL** is pushed up or down, subwoofer level increases or decreases.

+6 to -24 is displayed as the level is increased or decreased.

Boosting the bass

Bass boost function boosts the bass level of sound lower than 100 Hz. The more the bass level is increased, the more the bass sound is emphasized and the entire sound becomes powerful. When using this function with the subwoofer, the sound under the cut-off frequency is boosted.

1 Use MULTI-CONTROL to select Bass.

2 Push MULTI-CONTROL up or down to select a desired level.

0 to **+6** is displayed as the level is increased or decreased.

Operating this unit

Using the high pass filter

When you do not want low sounds from the subwoofer output frequency range to play from the front or rear speakers, turn on the HPF (high pass filter). Only frequencies higher than those in the selected range are outputted from the front or rear speakers.

1 Use MULTI-CONTROL to select HPF.

2 Press MULTI-CONTROL to turn high pass filter on.

80Hz appears in the display. High pass filter is now on.

- If the high pass filter has been previously adjusted, the frequency of that previously selected will be displayed instead of **80Hz**.
- To turn high pass filter off, press **MULTI-CONTROL** again.

3 Push MULTI-CONTROL left or right to select cut-off frequency.

Each time **MULTI-CONTROL** is pushed left or right, cut-off frequencies are selected in the following order:

50Hz—63Hz—80Hz—100Hz—125Hz

Only frequencies higher than those in the selected range are outputted from the front or rear speakers.

Adjusting source levels

SLA (source level adjustment) lets you adjust the volume level of each source to prevent radical changes in volume when switching between sources.

- Settings are based on the FM tuner volume level, which remains unchanged.

1 Compare the FM tuner volume level with the level of the source you wish to adjust.

2 Use MULTI-CONTROL to select SLA.

3 Push MULTI-CONTROL up or down to adjust the source volume.

Each time **MULTI-CONTROL** is pushed up or down, source volume increases or decreases. **SLA +4** to **SLA -4** is displayed as the source volume is increased or decreased.



Notes

- The MW/LW tuner volume level can also be adjusted with source level adjustments.
- The built-in CD player and the multi-CD player are set to the same source level adjustment volume automatically.
- External unit 1 and external unit 2 are set to the same source level adjustment volume automatically.

Using automatic sound levelizer

During driving, noise in the car changes according to the driving speed and road conditions. The automatic sound levelizer (ASL) monitors such varying noise and automatically increases the volume level, if this noise becomes greater. The sensitivity (variation of volume level to noise level) of ASL can be set to one of five levels.

1 Use MULTI-CONTROL to select ASL.

2 Press MULTI-CONTROL to turn ASL on.

Mid appears in the display.

- To turn ASL off, press **MULTI-CONTROL** again.

3 Push MULTI-CONTROL left or right to select the desired ASL level.

Each time **MULTI-CONTROL** is pushed left or right, ASL level is selected in the following order:

Low (low)—**Mid-L** (mid-low)—**Mid** (mid)—**Mid-H** (mid-high)—**High** (high)

Initial Settings

Adjusting initial settings

Using the initial settings, you can customize various system settings to achieve optimal performance from this unit.



- ① Function display
Shows the function status.

1 Press SOURCE and hold until the unit turns off.

2 Press MULTI-CONTROL and hold until Language select appears in the display.

- You can also perform this operation by pressing and holding **FUNCTION** on the remote control.

3 Turn MULTI-CONTROL to select one of the initial settings.

Turn **MULTI-CONTROL** to switch between the functions in the following order:

Language select (language selection)—**Calendar** (calendar)—**Clock** (clock)—**Off clock** (off clock)—**FM step** (FM tuning step)—**Auto PI** (auto PI seek)—**Warning tone** (warning tone)—**Face auto open** (face auto open)—**AUX1** (auxiliary input 1)—**AUX2** (auxiliary input 2)—**Dimmer** (dimmer)—**Brightness** (brightness)—**S/W control** (rear output and subwoofer controller)—**Mute** (sound muting/attenuation)—**Demonstration** (feature demo)—**Reverse mode** (reverse mode)—**Ever-scroll** (ever scroll)—**BT AUDIO** (Bluetooth audio)—**Pin code input** (pin code input)—**Edit device name** (device name edit)—**BT Version Info.** (Bluetooth version information)—**BT reset** (Bluetooth reset)

Use the following instructions to operate each particular setting.

- You can also select the function by pressing **FUNCTION** on the remote control.
- To cancel initial settings, press **BAND**.
- You cannot select **BT AUDIO** when the Bluetooth audio player has been connected.

Selecting the display language

For your convenience, this unit equips multiple language display. You can select the language best suited to your first language.

1 Use MULTI-CONTROL to select Language select.

2 Press MULTI-CONTROL to select the language.

Each press of **MULTI-CONTROL** selects languages in the following order:

English—Français—Italiano—Español—Deutsch—Nederlands—РУССКИЙ

Setting the date

The calendar display adjusted in this mode appears when the telephone source is selected or sources and the feature demo are off.

1 Use MULTI-CONTROL to select Calendar.

2 Push MULTI-CONTROL left or right to select the segment of the calendar display you wish to set.

Pushing **MULTI-CONTROL** left or right will select one segment of the calendar display:

Day—Month—Year

As you select segments of the calendar display the segment selected will blink.

3 Push MULTI-CONTROL up or down to set the date.

Setting the clock

Use these instructions to set the clock.

1 Use MULTI-CONTROL to select Clock.

Operating this unit

2 Push MULTI-CONTROL left or right to select the segment of the clock display you wish to set.

Pushing **MULTI-CONTROL** left or right will select one segment of the clock display:

Hour—Minute

As you select segments of the clock display the segment selected will blink.

3 Push MULTI-CONTROL up or down to put a clock right.



Note

You can match the clock to a time signal by pressing **MULTI-CONTROL**.

- If the minute is **00** to **29**, the minutes are rounded down. (e.g., **10:18** becomes **10:00**.)
- If the minute is **30** to **59**, the minutes are rounded up. (e.g., **10:36** becomes **11:00**.)

Turning the off clock display on or off

If the off clock display is turned on, when the sources and the feature demo are off, the clock display appears on the display.

1 Use MULTI-CONTROL to select Off clock.

2 Press MULTI-CONTROL to turn the off clock display on.

- To turn the off clock display off, press **MULTI-CONTROL** again.

Setting the FM tuning step

Normally the FM tuning step employed by seek tuning is 50 kHz. When AF or TA is on, the tuning step automatically changes to 100 kHz. It may be preferable to set the tuning step to 50 kHz when AF is on.

1 Use MULTI-CONTROL to select FM step.

2 Press MULTI-CONTROL to select the FM tuning step.

Pressing **MULTI-CONTROL** repeatedly will switch the FM tuning step between 50 kHz and 100 kHz while AF or TA is on. The selected FM tuning step will appear in the display.



Note

The tuning step remains at 50 kHz during manual tuning.

Switching Auto PI Seek

The unit can automatically search for a different station with the same programming, even during preset recall.

1 Use MULTI-CONTROL to select Auto PI.

2 Press MULTI-CONTROL to turn Auto PI seek on.

- To turn Auto PI seek off, press **MULTI-CONTROL** again.

Switching the warning tone

If the front panel is not detached from the head unit within four seconds of turning off the ignition, a warning tone will sound. You can turn off the warning tone.

1 Use MULTI-CONTROL to select Warning tone.

2 Press MULTI-CONTROL to turn warning tone on.

- To turn warning tone off, press **MULTI-CONTROL** again.

Switching the face auto open

To protect against theft, this unit features detachable front panel. To detach the front panel easily, the front panel opens automatically. This function is on as a default.

1 Use MULTI-CONTROL to select Face auto open.

Operating this unit

2 Press MULTI-CONTROL to turn the face auto open on.

- To turn the face auto open off, press **MULTI-CONTROL** again.

Switching the auxiliary setting

Auxiliary equipments connected to this unit can be activated individually. Set each AUX source to ON when using. About connecting or using auxiliary equipments, refer to *Using the AUX source* on page 53.

1 Use MULTI-CONTROL to select AUX1/AUX2.

2 Press MULTI-CONTROL to turn AUX1/AUX2 on.

- To turn AUX off, press **MULTI-CONTROL** again.

Switching the dimmer setting

To prevent the display from being too bright at night, the display is automatically dimmed when the car's headlights are turned on. You can turn the dimmer on or off.

1 Use MULTI-CONTROL to select Dimmer.

2 Press MULTI-CONTROL to turn dimmer on.

- To turn dimmer off, press **MULTI-CONTROL** again.

Adjusting the brightness

You can adjust the display brightness. Initially this mode is set to **12**.

1 Use MULTI-CONTROL to select Brightness.

2 Push MULTI-CONTROL left or right to adjust the brightness level.

0 to **15** is displayed as the level is increased or decreased.

- When dimmer is functioning, the brightness level can be adjusted **0** to **10**.

Setting the rear output and subwoofer controller

This unit's rear output (rear speaker leads output and RCA rear output) can be used for full-range speaker (**Rear SP:F.Range**) or subwoofer (**Rear SP:S/W**) connection. If you switch the rear output setting to **Rear SP:S/W**, you can connect a rear speaker lead directly to a subwoofer without using an auxiliary amp. Initially, the unit is set for rear full-range speaker connection (**Rear SP:F.Range**).

1 Use MULTI-CONTROL to select S/W control.

2 Press MULTI-CONTROL to switch the rear output setting.

Pressing **MULTI-CONTROL** will switch between **Rear SP:F.Range** (full-range speaker) and **Rear SP:S/W** (subwoofer) and that status will be displayed.

- When no subwoofer is connected to the rear output, select **Rear SP:F.Range**.
- When a subwoofer is connected to the rear output, set for subwoofer **Rear SP:S/W**.



Notes

- Even if you change this setting, there is no output unless you turn the subwoofer output on (refer to *Using subwoofer output* on page 46).
- If you change this setting, subwoofer output in the audio menu return to the factory settings.
- Both rear speaker leads outputs and RCA rear output are switched simultaneously in this setting.

Switching the sound muting/attenuation

Sound from this system is muted or attenuated automatically when the signal from the equipment with mute function is received.

Operating this unit

- The sound is muted or attenuated, **MUTE** or **ATT** are displayed and no audio adjustment is possible.
- Sound from this system returns to normal when the muting or attenuation is canceled.

1 Use MULTI-CONTROL to select Mute.

2 Press MULTI-CONTROL to switch the telephone muting/attenuation.

Pressing **MULTI-CONTROL** will switch between **TEL ATT** (attenuation) and **TEL mute** (muting) and that status will be displayed.

Switching the feature demo

The feature demo automatically starts when power to this unit is turned off while the ignition switch is set to **ACC** or **ON**.

1 Use MULTI-CONTROL to select Demonstration.

2 Press MULTI-CONTROL to turn the feature demo on.

- To turn the feature demo off, press **MULTI-CONTROL** again.

Notes

- Remember that if the feature demo continues operating when the car engine is turned off, it may drain battery power.
- You can also turn on or off feature demo by pressing **DISPLAY** while this unit is turned off. For more details, see *Feature demo mode* on page 9.

Switching the reverse mode

If you do not perform an operation within about 30 seconds, screen indications start to reverse, and then continue reversing every 10 seconds.

1 Use MULTI-CONTROL to select Reverse mode.

2 Press MULTI-CONTROL to turn the reverse mode on.

- To turn the reverse mode off, press **MULTI-CONTROL** again.



Note

You can also turn on or off reverse mode by pressing **BAND** while this unit is turned off. For more details, see *Reverse mode* on page 9.

Switching the Ever Scroll

When Ever Scroll is set to **ON**, text information recorded on CD or iPod scrolls continuously in the display. Set to **OFF** if you prefer the information to scroll just once.

1 Use MULTI-CONTROL to select Ever-scroll.

2 Press MULTI-CONTROL to turn the Ever Scroll on.

- To turn the Ever Scroll off, press **MULTI-CONTROL** again.

Activating the BT Audio source

You need to activate the **BT Audio** source in order to use a Bluetooth audio player. This setting is set to on by default. If you do not use **BT Audio**, you can turn it off.

1 Use MULTI-CONTROL to select BT AUDIO.

2 Press MULTI-CONTROL to turn the BT Audio source on.

- To turn the **BT Audio** source off, press **MULTI-CONTROL** again.
- If you turn the **BT AUDIO** in the initial settings off, the history of the most recently connected Bluetooth audio stored in this unit is cleared.

Operating this unit

Entering PIN code for Bluetooth wireless connection

To connect your cellular phone to this unit via Bluetooth wireless technology, you need to enter PIN code on your phone to verify the connection. The default code is **0000**, but you can change this in this function.

- With some Bluetooth audio players, you may be required to enter to this unit in advance PIN code of your Bluetooth audio player, in order to set this unit ready for a connection from your Bluetooth audio player.

1 Use MULTI-CONTROL to select Pin code input.

2 Push MULTI-CONTROL up or down to select a number.

- You can also press **0** to **9** on the remote control to select a number.

3 Push MULTI-CONTROL left or right to move the cursor to the previous or next position.

4 After inputting PIN code (up to 16 digits), press MULTI-CONTROL to store in this unit.

- Pushing **MULTI-CONTROL** right in the confirmation display returns you to the PIN code input display, and you can change the PIN code.
- If an invalid character has been entered, subsequent characters are not displayed.
- If an invalid character has been entered in the beginning, PIN code cannot be stored in memory.

Editing device name

You can edit the device name.

The device name is set to **Pioneer BT unit** as default.

1 Use MULTI-CONTROL to select Edit device name.

2 Press DISPLAY to select the desired character type.

Press **DISPLAY** repeatedly to switch between the following character types:

- Alphabet (upper case)—Alphabet (lower case)
- Numbers and symbols

3 Push MULTI-CONTROL up or down to select a letter of the alphabet.

4 Push MULTI-CONTROL left or right to move the cursor to the previous or next character position.

5 After inputting device name, press MULTI-CONTROL to store in this unit.

- Pushing **MULTI-CONTROL** right in the confirmation display returns you to the device name input display, and you can change the device name.
- If an invalid character has been entered, subsequent characters are not displayed.
- If an invalid character has been entered in the beginning, device name cannot be stored in memory.

Displaying system version for repair

Should this unit fails to operate properly and you consult with dealer for repair, you may be asked to indicate the system versions of this unit and of Bluetooth module. You can display the versions and confirm them.

1 Use MULTI-CONTROL to select BT Version Info.

The system (microprocessor) version of this unit is displayed.

2 Push MULTI-CONTROL left to switch to the version of the Bluetooth module of this unit.

- Pushing **MULTI-CONTROL** right returns to the system version of this unit.

Operating this unit

Resetting the Bluetooth wireless technology module

Bluetooth telephone and Bluetooth Audio data can be deleted. To protect personal information, we recommend deleting this data before transferring the unit to other persons. The following settings will be deleted.

- phone book entries on the Bluetooth telephone
- preset numbers on the Bluetooth telephone
- registration assignment of Bluetooth telephone
- call history of Bluetooth telephone
- history of the most recently connected Bluetooth audio

1 Use MULTI-CONTROL to select BT reset.

2 Push MULTI-CONTROL right to show a confirmation display.

Clear memory YES is displayed. Clearing memory is now on standby.

- If you do not want to reset phone memory, push **MULTI-CONTROL** left. The display reverts.

3 Press MULTI-CONTROL to clear the memory.

Cleared is displayed and the settings are deleted. 

Other Functions

Using the AUX source

This unit can control up to two auxiliary equipments such as VCR or portable devices (sold separately). When connected, auxiliary equipments are automatically read in as AUX sources and assigned to **AUX1** or **AUX2**. The relationship between **AUX1** and **AUX2** sources is explained below.

About AUX1 and AUX2

You have two methods to connect auxiliary equipments to this unit.

AUX1 source:

When connecting auxiliary equipment using a stereo mini plug cable

- **Insert the stereo mini plug into the input jack on this unit.**

For more details, refer to the installation manual.

The allocation of this auxiliary equipment is automatically set to **AUX1**.

AUX2 source:

When connecting auxiliary equipment using an IP-BUS-RCA Interconnector (sold separately)

- **Use an IP-BUS-RCA Interconnector such as the CD-RB20/CD-RB10 (sold separately) to connect this unit to auxiliary equipment featuring RCA output.**

For more details, refer to the IP-BUS-RCA Interconnector owner's manual.

The allocation of this auxiliary equipment is automatically set to **AUX2**.

- You can only make this type of connection if the auxiliary equipment has RCA outputs.

Operating this unit

Selecting AUX as the source

- Press **SOURCE** to select **AUX** as the source.
 - If the auxiliary setting is not turned on, **AUX** cannot be selected. For more details, see *Switching the auxiliary setting* on page 50.

Setting the AUX title

The title displayed for each **AUX1** or **AUX2** source can be changed.

1 After you have selected AUX as the source, use MULTI-CONTROL and select FUNCTION to display TitleInput "A".

2 Enter a title in the same way as the built-in CD player.

For details concerning operation, refer to *Entering disc titles* on page 21.

Using different entertainment displays

You can enjoy entertainment displays while listening to each sound source.

1 Press MULTI-CONTROL to display the main menu. FUNCTION, AUDIO and ENTERTAINMENT appear on the display.

2 Use MULTI-CONTROL to select ENTERTAINMENT.

Turn to change the menu option; press to select.

3 Use MULTI-CONTROL to change the display.

Turn to change the menu option; press to select.

BGV-1 (background visual 1)—**BGV-2** (background visual 2)—**BGP-1** (background picture 1)—**BGP-2** (background picture 2)—**BGP-3** (background picture 3)—**BGP-4** (background picture 4)—**SIMPLE-1** (simple display 1)—**SIMPLE-2** (simple display 2)—**LEVEL METER** (level meter)—**VISUALIZER-1** (visualizer 1)—

VISUALIZER-2 (visualizer 2)—**VISUALIZER-3** (visualizer 3)—**SPECTRUM ANALYZER-1** (spectrum analyzer 1)—

SPECTRUM ANALYZER-2 (spectrum analyzer 2)—**MOVIE** (movie)—**ENT CLOCK** (entertainment clock)

- To return to the playback display, press **BAND**.

Using the PGM button

You can operate the preprogrammed functions for each source by using **PGM** on the remote control.

● Press **PGM** to turn pause on when selecting the following sources:

- **CD** – Built-in CD player
- **iPod** – iPod
- **Multi CD** – Multi-CD player
- **USB** – USB portable audio player/USB memory
- **BT Audio** – Bluetooth audio player
- **DVD** – DVD player/multi-DVD player

- To turn pause off, press **PGM** again.

● Press **PGM** and hold to turn **BSM** on when selecting tuner as the source.

Press **PGM** and hold until the BSM turns on.

- To cancel the storage process, press **PGM** again.

● Press **PGM** and hold to turn **BSSM** on when selecting television as the source.

Press **PGM** and hold until the BSSM turns on.

- To cancel the storage process, press **PGM** again. 

Available accessories

USB adapter

Basic Operations

You can use this unit to control a USB adapter, which is sold separately.

For details concerning operation, refer to the USB adapter's operation manual. This section provides information on USB portable audio player/USB memory operations with this unit which differs from that described in the USB adapter's operation manual.

- Optimum performance of this unit may not be obtained depending on the connected USB portable audio player/USB memory.



- ① **WMA/MP3/AAC** indicator
Shows the type of file currently playing.
- ② Folder number indicator
- ③ Track number indicator
- ④ Play time indicator
- ⑤ Bit rate indicator

1 Press SOURCE to select USB.

2 Push MULTI-CONTROL up or down to select a folder.

- You cannot select a folder that does not have a compressed audio file recorded in it.
- To return to folder 01 (ROOT), press and hold **BAND**. However, if folder 01 (ROOT) contains no files, playback commences with folder 02.

3 To perform fast forward or reverse, push and hold MULTI-CONTROL left or right.

4 To skip back or forward to another compressed audio file, push MULTI-CONTROL left or right.

Selecting an audio file directly in the current folder

The operation is basically the same as that of the built-in CD player.

For details concerning operation, refer to *Selecting a track directly* on page 19.

Introduction of advanced operations

1 Press MULTI-CONTROL to display the main menu.

FUNCTION, **AUDIO** and **ENTERTAINMENT** appear on the display.

2 Use MULTI-CONTROL to select FUNCTION.

Turn to change the menu option; press to select.

The function name appears on the display.

3 Turn MULTI-CONTROL to select the function.

Turn **MULTI-CONTROL** to switch between the functions in the following order:

Play mode (repeat play)—**Random mode**

(random play)—**Scan mode** (scan play)—

Pause (pause)

- You can also select the function by pressing **FUNCTION** on the remote control.
- To return to the playback display, press **BAND**.
- If you do not operate functions within about 30 seconds, the display is automatically returned to the ordinary display.

Function and operation

Play mode, **Random mode**, **Scan mode** and **Pause** operations are basically the same as that of the built-in CD player.

Function name	Operation
Play mode	Refer to <i>Selecting a repeat play range</i> on page 20. But the repeat play ranges you can select are different from that of the built-in CD player. The repeat play ranges of the USB portable audio player/USB memory are as below: <ul style="list-style-type: none"> • Track repeat – Repeat just the current file • Folder repeat – Repeat the current folder • All repeat – Repeat all files
Random mode	Refer to <i>Playing tracks in random order</i> on page 20.
Scan mode	Refer to <i>Scanning folders and tracks</i> on page 20.
Pause	Refer to <i>Pausing disc playback</i> on page 21.



Notes

- If you select another folder during repeat play, the repeat play range changes to **All repeat**.
- If you perform track search or fast forward/reverse during **Track repeat**, the repeat play range changes to **Folder repeat**.
- When **Folder repeat** is selected, it is not possible to play back a subfolder of that folder.
- Scan play searches the file within the selected repeat range.

While you are using **Track repeat** or

Folder repeat, the beginning of each file in the folder is played for about 10 seconds.

When you are using **All repeat**, the beginning of the each file in the USB portable audio player/USB memory is played for about 10 seconds.

- After scanning is finished, normal playback of the files will begin again.

Displaying text information of an audio file

The operation is the same as that of the built-in CD player.

Refer to *Displaying text information on disc* on page 22.

- If the characters recorded on the audio file are not compatible with this unit, those characters will not be displayed.

Selecting files from the file name list

The operation is the same as that of the built-in CD player.

Refer to *Selecting tracks from the file name list* on page 23. 

Available accessories

Multi-CD Player

Basic Operations

You can use this unit to control a multi-CD player, which is sold separately.

- Only those functions described in this manual are supported by 50-disc multi-CD players.
- This unit is not designed to operate disc title list functions with a 50-disc multi-CD player. About the disc title list functions, please refer to *Selecting discs from the disc title list* on page 60.



- ① Disc number indicator
- ② Track number indicator
- ③ Play time indicator

1 Press SOURCE to select the multi-CD player.

2 Push MULTI-CONTROL up or down to select a disc you want to listen to.

- You can also select a disc by using **1** to **6** buttons on the remote control.
 - For discs 1 to 6, press the corresponding button number.
 - For discs 7 to 12, press and hold the corresponding numbers, such as **1** for disc 7, until the disc number appears in the display.

3 To perform fast forward or reverse, push and hold MULTI-CONTROL left or right.

4 To skip back or forward to another track, push MULTI-CONTROL left or right.

Notes

- When the multi-CD player performs the preparatory operations, **Ready** is displayed.
- If an error message such as **ERROR-11** is displayed, refer to the multi-CD player owner's manual.
- If there are no discs in the multi-CD player magazine, **No Disc** is displayed.

Selecting a track directly

The operation is basically the same as that of the built-in CD player.

For details concerning operation, refer to *Selecting a track directly* on page 19.

Introduction of advanced operations

You can use **Compression** (compression and DBE) only with a multi-CD player that supports them.

1 Press MULTI-CONTROL to display the main menu.

FUNCTION, AUDIO and **ENTERTAINMENT** appear on the display.

2 Use MULTI-CONTROL to select FUNCTION.

Turn to change the menu option; press to select.

The function name appears on the display.

3 Turn MULTI-CONTROL to select the function.

Turn **MULTI-CONTROL** to switch between the functions in the following order:

Play mode (repeat play)—**Random mode** (random play)—**Scan mode** (scan play)—

Pause (pause)—**Compression** (compression and DBE)—**ITS play mode** (ITS play)—

ITS memo (ITS programming)—**TitleInput "A"** (disc title input)

- You can also select the function by pressing **FUNCTION** on the remote control.
- To return to the playback display, press **BAND**.

Available accessories

- If you do not operate functions except for **ITS memo** and **TitleInput "A"** within about 30 seconds, the display is automatically returned to the ordinary display.

Function and operation

Play mode, Random mode, Scan mode, Pause, Compression and **TitleInput "A"** operations are basically the same as that of the built-in CD player.

Function name	Operation
Play mode	Refer to <i>Selecting a repeat play range</i> on page 20. But the repeat play ranges you can select are different from that of the built-in CD player. The repeat play ranges of the multi-CD player are as below: <ul style="list-style-type: none"> • M-CD repeat – Repeat all discs in the multi-CD player • Track repeat – Repeat just the current track • Disc repeat – Repeat the current disc
Random mode	Refer to <i>Playing tracks in random order</i> on page 20.
Scan mode	Refer to <i>Scanning folders and tracks</i> on page 20.
Pause	Refer to <i>Pausing disc playback</i> on page 21.
Compression	Refer to <i>Using compression and BMX</i> on page 21. Multi-CD player has DBE (dynamic bass emphasis) function instead of BMX. The settings can be switched as below: COMP OFF—COMP 1—COMP 2—COMP OFF—DBE 1—DBE 2
ITS play mode	Refer to <i>Using ITS playlists</i> on this page.
ITS memo	Refer to <i>Using ITS playlists</i> on this page.
TitleInput "A"	Refer to <i>Entering disc titles</i> on the next page.



Notes

- If you select other discs during repeat play, the repeat play range changes to **M-CD repeat**.
- If you perform track search or fast forward/reverse during **Track repeat**, the repeat play range changes to **Disc repeat**.
- After track or disc scanning is finished, normal playback of the tracks will begin again.
- When playing a CD TEXT disc on a CD TEXT compatible multi-CD player, you cannot switch to **TitleInput "A"**. The disc title has already been recorded on a CD TEXT disc.

Using ITS playlists

ITS (instant track selection) lets you make a playlist of favorite tracks from those in the multi-CD player magazine. After you have added your favorite tracks to the playlist you can turn on ITS play and play just those selections.

Creating a playlist with ITS programming

You can use ITS to enter and play back up to 99 tracks per disc from up to 100 discs (with the disc titles). (With multi-CD players sold before the CDX-P1250 and CDX-P650, up to 24 tracks can be stored in the playlist.)

- 1 Play a CD that you want to program.**
Push **MULTI-CONTROL** up or down to select the CD.
- 2 Use MULTI-CONTROL to select ITS memo in the function menu.**
- 3 Select the desired track by pushing MULTI-CONTROL left or right.**
- 4 Push MULTI-CONTROL up to store the currently playing track in the playlist.**
Memory complete is displayed and the currently playing selection is added to your playlist.
- 5 Press BAND to return to the playback display.**

Available accessories



Note

After data for 100 discs has been stored in memory, data for a new disc will overwrite the oldest one.

Playback from your ITS playlist

ITS play lets you listen to the tracks that you have entered into your ITS playlist. When you turn on ITS play, tracks from your ITS playlist in the multi-CD player will begin to play.

1 Select the repeat range.

Refer to *Playing tracks in random order* on page 20.

2 Use MULTI-CONTROL to select ITS play mode in the function menu.

3 Press MULTI-CONTROL to turn ITS play on.

Playback begins of those tracks from your playlist within the previously selected **M-CD repeat** or **Disc repeat** ranges.

- If no tracks in the current range are programmed for ITS play, then **ITS empty** is displayed.
- To turn ITS play off, press **MULTI-CONTROL** again.

Erasing a track from your ITS playlist

You can delete a track from your ITS playlist if ITS play is on.

If ITS play is already on, skip to step 2. If ITS play is not already on, use **MULTI-CONTROL**.

1 Play the CD with the track you want to delete from your ITS playlist, and turn ITS play on.

Refer to *Playback from your ITS playlist* on this page.

2 Use MULTI-CONTROL to select ITS memo in the function menu.

3 Select the desired track by pushing MULTI-CONTROL left or right.

4 Push MULTI-CONTROL down to erase the track from your ITS playlist.

The currently playing selection is erased from your ITS playlist and playback of the next track from your ITS playlist begins.

- If there are no tracks from your playlist in the current range, **ITS empty** is displayed and normal play resumes.

5 Press BAND to return to the playback display.

Erasing a CD from your ITS playlist

You can delete all tracks of a CD from your ITS playlist if ITS play is off.

1 Play the CD that you want to delete.

Push **MULTI-CONTROL** up or down to select the CD.

2 Use MULTI-CONTROL to select ITS memo in the function menu.

3 Push MULTI-CONTROL down to erase all tracks on the currently playing CD from your ITS playlist.

All tracks on the currently playing CD are erased from your playlist and **Memory deleted** is displayed.

4 Press BAND to return to the playback display.

Using disc title functions

You can input CD titles and display the titles. Then you can easily search for and play a desired disc.

Entering disc titles

Use the disc title input feature to store up to 100 CD titles (with ITS playlist) into the multi-CD player. Each title can be up to 10 characters long.

For details concerning operation, refer to *Entering disc titles* on page 21.

Available accessories

- Titles remain in memory, even after the disc has been removed from the magazine, and are recalled when the disc is reinserted.
- After data for 100 discs has been stored in memory, data for a new disc will overwrite the oldest one.

Displaying disc titles

You can display the text information of any disc that has had a disc title entered. The operation is the same as that of the built-in CD player. Refer to *Displaying text information on disc* on page 22.

Selecting discs from the disc title list

Disc title list lets you see the list of disc titles that have been entered into the multi-CD player and select one of them to play back.

1 Press LIST to switch to the disc title list mode during the playback display.

2 Use MULTI-CONTROL to select the desired disc title.

Turn to change the disc title; press to play.

- You can also change the disc title by pushing **MULTI-CONTROL** up or down.
- When playing CD TEXT disc, push **MULTI-CONTROL** right to see a list of the tracks in the selected disc. Push **MULTI-CONTROL** left to return to the disc list.

- If no title has been entered for a disc, **No D.Title** will be displayed.
- **No Disc** is displayed next to the disc number when there is no disc in the magazine.

Using CD TEXT functions

You can use these functions only with a CD TEXT compatible multi-CD player. The operation is the same as that of the built-in CD player. Refer to *Displaying text information on disc* on page 22. ▣

DVD Player

Basic Operations

You can use this unit to control a DVD player or multi-DVD player, which is sold separately. For details concerning operation, refer to the DVD player's or multi-DVD player's operation manual. This section provides information on DVD operations with this unit which differs from that described in the DVD player's or multi-DVD player's operation manual.



- ① **DVD-V/VCD/CD/MP3/WMA** indicator
Shows the type of disc currently playing.
- ② **Disc number** indicator
Shows the disc number currently playing when using a multi-DVD player.
- ③ **Title/Folder** number indicator
Shows the title (when playing DVD video) or folder (when playing compressed audio) of the selection currently playing.
- ④ **Chapter/track** number indicator
Shows the chapter (when playing DVD video) or track (when playing video CD, CD or compressed audio) currently playing.
- ⑤ **Play time** indicator

1 Press SOURCE to select the DVD player/multi-DVD player.

2 To perform fast forward or reverse, push and hold MULTI-CONTROL left or right.

3 To skip back or forward to another chapter/track, push MULTI-CONTROL left or right.

Available accessories

Selecting a disc

- You can operate this function only when a multi-DVD player is connected to this unit.
- Press any of 1 to 6 on the remote control to select the desired disc.

Selecting a folder

- You can operate this function only when a DVD player which is corresponding to compressed audio playback is connected to this unit.
- Push MULTI-CONTROL up or down to select a folder.

Introduction of advanced operations

1 Press MULTI-CONTROL to display the main menu.

FUNCTION, AUDIO and ENTERTAINMENT appear on the display.

2 Use MULTI-CONTROL to select FUNCTION.

Turn to change the menu option; press to select.

The function name appears on the display.

3 Turn MULTI-CONTROL to select the function.

Turn MULTI-CONTROL to switch between the functions in the following order:

During DVD video or Video CD playback

Play mode (repeat play)—Pause (pause)

During CD playback

Play mode (repeat play)—Random mode

(random play)—Scan mode (scan play)—

Pause (pause)—ITS play mode (ITS play)—

ITS memo (ITS input)—TitleInput "A" (disc title input)

During compressed audio playback

Play mode (repeat play)—Random mode

(random play)—Scan mode (scan play)—

Pause (pause)

- You can also select the function by pressing **FUNCTION** on the remote control.
- To return to the playback display, press **BAND**.

Function and operation

Play mode, Random mode, Scan mode, Pause and **TitleInput "A"** operations are basically the same as that of the built-in CD player. Also, **ITS play mode** and **ITS memo** operations are basically the same as that the multi-CD player.

Function name	Operation
Play mode	Refer to <i>Selecting a repeat play range</i> on page 20. But the repeat play range that you can select is vary depending on the type of disc or system. The repeat play ranges of the DVD player/multi-DVD player are as below: During PBC playback of Video CDs, this function cannot be operated. <ul style="list-style-type: none"> Disc repeat – Repeat the current disc Folder repeat – Repeat the current folder Title repeat – Repeat just the current title Chapter repeat – Repeat just the current chapter Track repeat – Repeat just the current track
Random mode	Refer to <i>Playing tracks in random order</i> on page 20.
Scan mode	Refer to <i>Scanning folders and tracks</i> on page 20.
Pause	Refer to <i>Pausing disc playback</i> on page 21.
ITS play mode	Refer to <i>Using ITS playlists</i> on page 58.
ITS memo	Refer to <i>Using ITS playlists</i> on page 58.
TitleInput "A"	Refer to <i>Entering disc titles</i> on page 21.



Notes

- If you select other discs during repeat play, the repeat play range changes to **Disc repeat**.
- During video CD or CD playback, if you perform track search or fast forward/reverse during **Track repeat**, the repeat play range changes to **Disc repeat**.
- During compressed audio playback, if you select another folder during repeat play, the repeat play range changes to **Disc repeat**.
- During compressed audio playback, if you perform track search or fast forward/reverse during **Track repeat**, the repeat play range changes to **Folder repeat**.
- Multi-DVD player that has ITS functions and disc title functions can also be connected to this unit. In this case, **ITS play mode**, **ITS memo** and disc title input can be controlled.
- The ITS function of a DVD player differs slightly from ITS playback with a multi-CD player. With multi-DVD player, ITS playback applies only to the CD playing. For details, refer to *Using ITS playlists* on page 58. ■

TV tuner

Basic Operations

You can use this unit to control a TV tuner, which is sold separately.

For details concerning operation, refer to the TV tuner's operation manual. This section provides information on TV operations with this unit which differs from that described in the TV tuner's operation manual.



- ① Band indicator
- ② Preset number indicator
- ③ Channel indicator

1 Press SOURCE to select the TV.

2 Press BAND to select a band.

Press **BAND** until the desired band is displayed, **TV-1** or **TV-2**.

3 To perform manual tuning, push **MULTI-CONTROL** left or right.

4 To perform seek tuning, push and hold **MULTI-CONTROL** left or right for about one second and release.

The tuner will scan the channels until a broadcast strong enough for good reception is found.

- You can cancel seek tuning by pushing **MULTI-CONTROL** left or right.
- If you push and hold **MULTI-CONTROL** left or right, you can skip broadcasting channels. Seek tuning starts as soon as you release **MULTI-CONTROL**.

Available accessories

Storing and recalling broadcast stations

You can easily store up to 12 broadcast stations for later recall.

- Up to 24 stations, 12 for each of two TV bands, can be stored in memory.

1 When you find a station that you want to store in memory press LIST.

2 Use MULTI-CONTROL to store the selected station in memory.

Turn to change the preset number; press and hold to store.

The preset number you have selected will flash and then remain lit. The selected station has been stored in memory.

3 Use MULTI-CONTROL to select the desired station.

Turn to change the station; press to select.

- You can also change the station by pushing **MULTI-CONTROL** up or down.
- If you do not operate the list within about 30 seconds, the display is automatically returned to the ordinary display.

Using the remote control

You can also store and recall stations assigned to preset tuning numbers **P.CH 1** to **P.CH 6** by using the remote control.

● When you find a station that you want to store in memory, press one of preset tuning buttons 1 to 6 and hold until the preset number stops flashing.

The number you have pressed will flash in the preset number indicator and then remain lit. The selected station has been stored in memory.

The next time you press the same preset tuning button the station is recalled from memory.

- You can also recall stations assigned to preset tuning numbers by pushing **MULTI-CONTROL** up or down during the channel display.

Storing the strongest broadcast stations sequentially

1 Press MULTI-CONTROL to display the main menu.

FUNCTION, **AUDIO** and **ENTERTAINMENT** appear on the display.

2 Use MULTI-CONTROL and select FUNCTION to display BSSM.

Turn to change the menu option; press to select.

- You can also select the function by pressing **FUNCTION** on the remote control.

3 Press MULTI-CONTROL to turn BSSM on.

Searching is displayed. While **Searching** is displayed, the 12 strongest broadcast stations will be stored in order from the lowest channel up. When finished, the preset channel list appears.

- To cancel the storage process, press **MULTI-CONTROL** again.

4 Use MULTI-CONTROL to select the desired station.

Turn to change the station; press to select.

- You can also change the station by pushing **MULTI-CONTROL** up or down.
- To return to the channel display, press **BAND**.
- If you do not operate the list within about 30 seconds, the display is automatically returned to the ordinary display.



Note

Storing broadcast stations with BSSM may replace broadcast stations you have saved using **P.CH 1** to **P.CH12**. □

Additional Information

Troubleshooting

Symptom	Cause	Action
iPod doesn't operate correctly.	Cables are incorrectly connected.	Disconnect the cable from iPod. Once iPod main menu is displayed, connect the cable again. Reset the iPod.



Understanding error messages

When you contact your dealer or your nearest Pioneer Service Center, be sure to record the error message.

Built-in CD Player

Message	Cause	Action
ERROR-11, 12, 17, 30	Dirty disc	Clean disc.
ERROR-11, 12, 17, 30	Scratched disc	Replace disc.
ERROR-10, 11, 12, 15, 17, 30, A0	Electrical or mechanical	Switch the ignition key, or switch to a different source, then back to the CD player.
ERROR-15	The inserted disc does not contain any data	Replace disc.
ERROR-22, 23	The CD format cannot be played back	Replace disc.
No Audio	The inserted disc does not contain any files that can be played back	Replace disc.
PROTECT	All the files on the inserted disc are secured by DRM	Replace disc.
TRK SKIPPED	The inserted disc contains WMA files that are protected by DRM	Replace disc.

iPod

Message	Cause	Action
ERROR-11	Communication failure	Disconnect the cable from iPod. Once iPod main menu is displayed, connect the cable again. Reset the iPod.
ERROR-21	Old version of iPod	Update the iPod version.
ERROR-30	iPod failure	Reset the iPod.
ERROR-A0	iPod is not charged but operates correctly	Check if the connection cable for iPod shorted out (e.g., not caught in metal objects). After checking, switch the ignition key or disconnect the iPod and connect again.
No Songs	No songs	Transfer the songs to iPod.
STOP	No songs in the current list	Select a list that contains the songs.

Bluetooth audio/telephone

Message	Cause	Action
ERROR-10	Built-in Bluetooth unit encountered an error	Turn the ignition OFF and ON.
ERROR-80	Built-in FLASH ROM encountered an error	Turn the ignition OFF and ON.



Additional Information

Handling guideline of discs and player

- Use only discs featuring either of following two logos.



- Use only conventional, fully circular discs. Do not use shaped discs.



- Use 12-cm or 8-cm CD. Do not use an adapter when playing 8-cm CDs.
- Do not insert anything other than a CD into the CD loading slot.
- Do not use cracked, chipped, warped, or otherwise damaged discs as they may damage the player.
- Unfinalized CD-R/CD-RW disc playback is not possible.
- Do not touch the recorded surface of the discs.
- Store discs in their cases when not in use.
- Avoid leaving discs in excessively hot environments including under direct sunlight.
- Do not attach labels, write on or apply chemicals to the surface of the discs.
- To clean a CD, wipe the disc with a soft cloth outward from the center.
- Condensation may temporarily impair the player's performance. Leave it to adjust to the warmer temperature for about one hour. Also, wipe any dump discs with a soft cloth.
- Playback of discs may not be possible because of disc characteristics, disc format, recorded application, playback environment, storage conditions and so on.
- Text information may not be correctly displayed depending on the recorded environment.

- Road shocks may interrupt disc playback.
- Read the precautions with discs before using them.

Dual Discs

- Dual Discs are two-sided discs that have a recordable CD for audio on one side and a recordable DVD for video on the other.
- Since the CD side of Dual Discs is not physically compatible with the general CD standard, it may not be possible to play the CD side with this unit.
- Frequent loading and ejecting of a Dual Disc may result in scratches on the disc. Serious scratches can lead to playback problems on this unit. In some cases, a Dual Disc may become stuck in the disc loading slot and will not eject. To prevent this, we recommend you refrain from using Dual Disc with this unit.
- Please refer to the information from the disc manufacturer for more detailed information about Dual Discs.

Compressed audio files

- Depending on the version of Windows Media Player used to encode WMA files, album names and other text information may not be correctly displayed.
- Depending on the software (or the version of the software) used to encode the audio files, this unit may not operate properly.
- There may be a slight delay when starting playback of WMA/AAC files encoded with image data.
- ISO 9660 Level 1 and 2 compliant. Romeo and Joliet file systems are both compatible with this player.
- Multi-session playback is possible.
- Compressed audio files are not compatible with packet write data transfer.

Additional Information

- Only 64 characters from the beginning can be displayed as a file name (including the extension such as .wma, .mp3, .m4a or .wav) or a folder name.
- Folder selection sequence or other operation may be altered depending on the encoding or writing software.
- Regardless of the length of blank section between the songs of original recording, compressed audio discs will play with a short pause between songs.
- File extensions such as .wma, .mp3, .m4a or .wav must be used properly.
- Russian texts to be displayed on this unit should be encoded with the following character sets:
 - Unicodes (UTF-8, UTF-16)
 - Character sets other than Unicode that are used in Windows environment and are set to Russian in the multi-language setting
- Only 32 characters from the beginning can be displayed as a file name (including the extension such as .wma, .mp3, .m4a or .wav) or a folder name when using Russian texts.
- Folder hierarchy is allowed up to eight tiers. However, practical hierarchy of folder is less than two tiers.
- Up to 99 folders on a disc can be played back.

Compressed audio compatibility

WMA

- Compatible format: WMA encoded by Windows Media Player Ver. 7, 7.1, 8, 9 or 10
- Bit rate: 48 kbps to 320 kbps (CBR), 48 kbps to 384 kbps (VBR)
- Sampling frequency: 32 kHz to 48 kHz
- Windows Media Audio 9 Professional, Lossless, Voice: No

MP3

- Bit rate: 8 kbps to 320 kbps
- Sampling frequency: 16 kHz to 48 kHz (32, 44.1, 48 kHz for emphasis)
- Compatible ID3 tag version: 1.0, 1.1, 2.2, 2.3, 2.4 (ID3 tag Version 2.x is given priority than Version 1.x.)
- M3u playlist: No
- MP3i (MP3 interactive), mp3 PRO: No

AAC

- Compatible format: AAC encoded by iTunes® version 6.0.5 and earlier
- Sampling frequency: 11.025 kHz to 48 kHz
- Transmission rate: 16 kbps to 320 kbps
- Apple Lossless: No

WAV

- Compatible format: Linear PCM (LPCM), MS ADPCM
- Quantization bits: 8 and 16 (LPCM), 4 (MS ADPCM)
- Sampling frequency: 16 kHz to 48 kHz (LPCM), 22.05 kHz to 44.1 kHz (MS ADPCM)

Example of a hierarchy

: Folder

: Compressed audio file

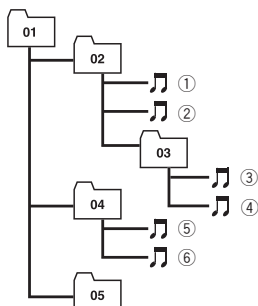

Level 1 Level 2 Level 3 Level 4

- This unit assigns folder numbers. The user cannot assign folder numbers.

Additional Information

About handling the iPod

CAUTION

- Pioneer accepts no responsibility for data lost on the iPod even if that data is lost while using this unit.
- Do not leave the iPod in direct sunlight for extended amounts of time. Extended exposure to direct sunlight can result in iPod malfunction due to the resulting high temperature.
- Do not leave the iPod in any location with a high temperature.
- Firmly secure the iPod when driving. Do not let the iPod fall onto the floor, where it may become jammed under the brake or accelerator pedal.

For details, refer to the iPod's manuals.

About iPod settings

- You cannot operate the iPod Equalizer on the Pioneer products. We recommend that you set the iPod Equalizer to off, before connecting the iPod to this unit.
- You cannot set Repeat to off on the iPod when using this unit. Even if you set Repeat to off on the iPod, Repeat is changed to All automatically when connecting the iPod to this unit. 

Additional Information

Specifications

General

Power source	14.4 V DC (10.8 V to 15.1 V allowable)
Grounding system	Negative type
Max. current consumption	10.0 A
Dimensions (W × H × D):	
DIN	
Chassis	178 × 50 × 165 mm
Nose	188 × 58 × 16 mm
D	
Chassis	178 × 50 × 165 mm
Nose	170 × 45 × 16 mm
Weight	1.68 kg

Audio

Maximum power output	50 W × 4 50 W × 2/4 Ω + 70 W × 1/2 Ω (for subwoofer)
Continuous power output ...	22 W × 4 (50 Hz to 15 000 Hz, 5% THD, 4 Ω load, both channels driven)
Load impedance	4 Ω to 8 Ω × 4 4 Ω to 8 Ω × 2 + 2 Ω × 1
Preout max output level/output impedance	4 V/100 Ω
Equalizer (7-Band Graphic Equalizer):	
Frequency	50/125/315/800/2k/5k/12.5k Hz
Gain	±12 dB
Loudness contour:	
Low	+3.5 dB (100 Hz), +3 dB (10 kHz)
Mid	+10 dB (100 Hz), +6.5 dB (10 kHz)
High	+11 dB (100 Hz), +11 dB (10 kHz) (volume: -30 dB)
HPF:	
Frequency	50/63/80/100/125 Hz
Slope	-12 dB/oct
Subwoofer (mono):	
Frequency	50/63/80/100/125 Hz
Slope	-18 dB/oct
Gain	+6 dB to -24 dB
Phase	Normal/Reverse
Bass boost:	
Gain	+12 dB to 0 dB

CD player

System	Compact disc audio system
Usable discs	Compact disc

Signal format:

Sampling frequency	44.1 kHz
Number of quantization bits	16; linear
Frequency characteristics ...	5 Hz to 20 000 Hz (±1 dB)
Signal-to-noise ratio	94 dB (1 kHz) (IEC-A network)
Dynamic range	92 dB (1 kHz)
Number of channels	2 (stereo)
MP3 decoding format	MPEG-1 & 2 Audio Layer 3
WMA decoding format	Ver. 7, 7.1, 8, 9, 10 (2ch audio) (Windows Media Player)
AAC decoding format	MPEG-4 AAC (iTunes® encoded only)
WAV signal format	Linear PCM & MS ADPCM

FM tuner

Frequency range	87.5 MHz to 108.0 MHz
Usable sensitivity	8 dBf (0.7 μV/75 Ω mono, S/N: 30 dB)
Signal-to-noise ratio	75 dB (IEC-A network)
Distortion	0.3 % (at 65 dBf, 1 kHz, stereo) 0.1 % (at 65 dBf, 1 kHz, mono)
Frequency response	30 Hz to 15 000 Hz (±3 dB)
Stereo separation	45 dB (at 65 dBf, 1 kHz)

MW tuner

Frequency range	531 kHz to 1 602 kHz (9 kHz)
Usable sensitivity	18 μV (S/N: 20 dB)
Signal-to-noise ratio	65 dB (IEC-A network)

LW tuner

Frequency range	153 kHz to 281 kHz
Usable sensitivity	30 μV (S/N: 20 dB)
Signal-to-noise ratio	65 dB (IEC-A network)

Bluetooth

Version	Bluetooth 1.2 certified
Output power	+4 dBm Max. (Power class 2)



Note

Specifications and the design are subject to possible modifications without notice due to improvements. 

Gracias por haber comprado este producto Pioneer.

Lea con detenimiento estas instrucciones sobre el funcionamiento del aparato, para que pueda darle el mejor uso posible. *Una vez que las haya leído, conserve este manual en un lugar seguro para consultarlo en el futuro.*

01 Antes de comenzar

- Acerca de esta unidad **72**
- Ambiente de funcionamiento **73**
- Visite nuestro sitio Web **74**
- En caso de problemas **74**
- Protección del producto contra robo **74**
 - Extracción de la carátula **74**
 - Colocación de la carátula **74**
- Reinicialización del microprocesador **75**
- Acerca del modo demo **75**
- Uso y cuidado del mando a distancia **75**
 - Instalación de la batería **75**
 - Uso del mando a distancia **76**

02 Utilización de esta unidad

- Qué es cada cosa **77**
 - Unidad principal **77**
 - Mando a distancia **78**
- Funciones básicas **79**
 - Encendido y apagado **79**
 - Selección de una fuente **79**
 - Ajuste del volumen **79**
- Sintonizador **80**
 - Funciones básicas **80**
 - Almacenamiento y recuperación de frecuencias **81**
 - Introducción a las funciones avanzadas **81**
 - Almacenamiento de las frecuencias de radio más fuertes **82**
 - Sintonización de señales fuertes **82**
 - Selección de frecuencias alternativas **82**
 - Recepción de anuncios de tráfico **83**
 - Uso de las funciones PTY **84**
 - Uso del radio texto **84**
 - Lista PTY **85**
- Reproductor de CD incorporado **86**
 - Funciones básicas **86**
 - Selección directa de una pista **88**

- Introducción a las funciones avanzadas **88**
 - Selección de una gama de repetición de reproducción **88**
 - Reproducción de las pistas en orden aleatorio **89**
 - Exploración de carpetas y pistas **89**
 - Pausa de la reproducción de un disco **89**
 - Uso de la compresión y BMX **89**
 - Búsqueda cada 10 pistas en el disco o carpeta actuales **90**
 - Uso de las funciones de títulos de discos **90**
 - Visualización de información de texto en el disco **91**
 - Selección de pistas de la lista de títulos de las pistas **91**
 - Selección de pistas de la lista de nombres de ficheros **91**
- Para reproducir canciones en el iPod **92**
- Funciones básicas **92**
 - Para buscar una canción **93**
 - Visualización de información de texto en el iPod **93**
 - Introducción a las funciones avanzadas **94**
 - Repetición de reproducción **94**
 - Reproducción de las canciones en un orden aleatorio (shuffle) **94**
 - Reproducción de todas las canciones en un orden aleatorio (shuffle all) **94**
 - Para poner en pausa una canción **94**
 - Cambio de la velocidad del audiolibro **95**
- Bluetooth Audio **95**
- Funciones básicas **95**
 - Ajuste del reproductor de audio Bluetooth **96**
 - Introducción a las funciones avanzadas **96**

- Conexión de un reproductor de audio Bluetooth **97**
 - Desconexión de un reproductor de audio Bluetooth **97**
 - Conexión del reproductor de audio Bluetooth conectado más recientemente **97**
 - Reproducción de canciones en el reproductor de audio Bluetooth **98**
 - Para detener la reproducción **98**
 - Para poner en pausa una canción **98**
 - Conexión automática a un reproductor de audio Bluetooth **98**
 - Visualización de la dirección BD (Bluetooth Device) **98**
- Teléfono Bluetooth 99**
- Funciones básicas **99**
 - Información sobre la fuente telefónica **100**
 - Configuración de la función manos libres **100**
 - Realización de una llamada telefónica **101**
 - Aceptación de una llamada telefónica **101**
 - Introducción a las funciones avanzadas **102**
 - Conexión de un teléfono móvil **103**
 - Desconexión de un teléfono móvil **104**
 - Registro del teléfono móvil conectado **104**
 - Eliminación de un teléfono registrado **105**
 - Conexión a un teléfono móvil registrado **105**
 - Uso del Directorio de teléfonos **106**
 - Uso del Historial de llamadas **110**
 - Asignación de números prefijados **111**
 - Realización de una llamada ingresando el número de teléfono **111**
 - Borrado de la memoria **112**
 - Ajuste del rechazo automático **112**
 - Ajuste de la respuesta automática **112**
 - Cambio del tono de llamada **113**
 - Cancelación del eco y reducción de ruido **113**
 - Visualización de la dirección BD (Bluetooth Device) **113**
 - Selección de la pantalla de llamadas entrantes **113**
- Ajustes de audio 114**
- Introducción a los ajustes de audio **114**
 - Uso del ajuste del balance **115**
 - Uso del ecualizador **115**
 - Ajuste de la sonoridad **116**
 - Uso de la salida de subgraves **117**
 - Intensificación de los graves **117**
 - Uso del filtro de paso alto **118**
 - Ajuste de los niveles de la fuente **118**
 - Uso del nivelador automático de sonido **118**
- Ajustes iniciales 119**
- Configuración de los ajustes iniciales **119**
 - Selección del idioma de visualización **120**
 - Ajuste de la fecha **120**
 - Ajuste del reloj **120**
 - Activación y desactivación de la visualización del reloj de apagado **121**
 - Ajuste del paso de sintonía de FM **121**
 - Cambio de la búsqueda PI automática **121**
 - Cambio del tono de advertencia **121**
 - Cambio de la apertura automática de la cara **121**
 - Cambio del ajuste de un equipo auxiliar **122**

- Cambio del ajuste del atenuador de luz **122**
- Ajuste del brillo **122**
- Ajuste de la salida posterior y del controlador de subgraves **122**
- Cambio del silenciamiento/atenuación del sonido **123**
- Cambio de la demostración de características **123**
- Cambio del modo inverso **123**
- Cambio del desplazamiento continuo **123**
- Activación de la fuente BT Audio **124**
- Ingreso del código PIN para la conexión inalámbrica Bluetooth **124**
- Edición del nombre del dispositivo **124**
- Visualización de la versión del sistema para tareas de reparación **125**
- Reajuste del módulo de tecnología inalámbrica Bluetooth **125**
- Otras funciones **126**
 - Uso de la fuente AUX **126**
 - Uso de diferentes visualizaciones de entretenimiento **126**
 - Uso del botón PGM **127**
- 03 Accesorios disponibles**
- Adaptador USB **128**
 - Funciones básicas **128**
 - Selección directa de un fichero de audio en la carpeta actual **128**
 - Introducción a las funciones avanzadas **128**
 - Visualización de información de texto de un fichero de audio **129**
 - Selección de ficheros de la lista de nombres de ficheros **129**
- Reproductor de CD múltiple **130**
 - Funciones básicas **130**
 - Selección directa de una pista **130**
 - Introducción a las funciones avanzadas **130**
 - Uso de listas de reproducción ITS **132**
 - Uso de las funciones de títulos de discos **133**
 - Uso de las funciones CD TEXT **134**
- Reproductor de DVD **134**
 - Funciones básicas **134**
 - Selección de un disco **135**
 - Selección de una carpeta **135**
 - Introducción a las funciones avanzadas **135**
- Sintonizador de TV **137**
 - Funciones básicas **137**
 - Almacenamiento y recuperación de emisoras **137**
 - Almacenamiento consecutivo de las emisoras con las señales más fuertes **138**
- **Información adicional**
- Solución de problemas **139**
- Para comprender los mensajes de error **139**
- Pautas para el manejo de discos y del reproductor **140**
- Discos dobles **140**
- Archivos de audio comprimidos **140**
 - Ejemplo de una jerarquía **141**
 - Compatibilidad con audio comprimido **141**
- Acerca del manejo del iPod **142**
 - Acerca de los ajustes del iPod **142**
- Especificaciones **143**



Si desea deshacerse de este producto, no lo mezcle con los residuos generales de su hogar. De conformidad con la legislación vigente, existe un sistema de recogida distinto para los productos electrónicos que requieren un procedimiento adecuado de tratamiento, recuperación y reciclado.

Las viviendas privadas en los 25 estados miembros de la UE, en Suiza y Noruega pueden devolver gratuitamente sus productos electrónicos usados en las instalaciones de recolección previstas o bien en las instalaciones de minoristas (si adquieren un producto similar nuevo).

En el caso de los países que no se han mencionado en el párrafo anterior, póngase en contacto con sus autoridades locales a fin de conocer el método de eliminación correcto. Al actuar siguiendo estas instrucciones, se asegurará de que el producto de desecho se somete a los procesos de tratamiento, recuperación y reciclaje necesarios, con lo que se previenen los efectos negativos potenciales para el entorno y la salud humana. ■

Acerca de esta unidad

Las frecuencias del sintonizador de esta unidad están asignadas para su uso en Europa Occidental, Asia, Medio Oriente, África y Oceanía. El uso en otras áreas puede causar una recepción deficiente. La función RDS (sistema de datos de radio) opera sólo en áreas con emisoras de FM que transmiten señales de RDS.



PRECAUCIÓN

- No permita que esta unidad entre en contacto con líquidos, ya que ello puede producir una

descarga eléctrica. Además, el contacto con líquidos puede causar daños en la unidad, humo y recalentamiento.

- "PRODUCTO LÁSER DE CLASE 1"
Este producto contiene un diodo de láser de clase superior a 1. Para garantizar la seguridad continua, no extraiga ninguna tapa ni intente acceder a la parte interna del producto. Solicite a personal calificado que realice el servicio técnico.
- El CarStereo-Pass Pioneer es para usarse sólo en Alemania.
- Conserve este manual a mano para que pueda consultar los procedimientos de operación y las precauciones cuando sea necesario.
- Mantenga siempre el volumen lo suficientemente bajo como para que pueda escuchar los sonidos que provienen del exterior del vehículo.
- Proteja esta unidad de la humedad.
- Si se desconecta o se descarga la batería, la memoria preajustada se borrará y deberá ser reprogramada.

Acerca de WMA



El logo de Windows Media™ impreso en la caja indica que esta unidad puede reproducir datos WMA.

WMA es la abreviatura de Windows Media Audio, y se refiere a la tecnología de compresión de audio desarrollada por Microsoft Corporation. Los datos WMA se pueden cifrar con la versión 7 o posterior del Windows Media Player.

Windows Media y el logo de Windows son marcas comerciales o registradas de Microsoft Corporation en los EE.UU. y/o en otros países.

Antes de comenzar

- Esta unidad puede no funcionar correctamente, dependiendo de la aplicación utilizada para codificar ficheros WMA.

Acerca de MP3

La venta de este producto sólo otorga una licencia para su uso privado, no comercial. No otorga ninguna licencia ni concede ningún derecho a utilizar este producto en transmisiones comerciales (es decir, lucrativas) en tiempo real (terrestres, vía satélite, por cable y/o por cualquier otro medio), transmisiones/streaming por Internet, intranets y/u otras redes o en otros sistemas de distribución de contenido electrónico, como por ejemplo, aplicaciones de pago por escucha (pay-audio) o audio bajo demanda (audio-on-demand). Se necesita una licencia independiente para su uso comercial. Para obtener más información, visite <http://www.mp3licensing.com>.

Acerca de AAC

AAC es la abreviatura de Advanced Audio Coding y alude a una norma de tecnología de compresión de audio usada con MPEG 2 y MPEG 4.

Es posible usar varias aplicaciones para codificar ficheros AAC, pero los formatos y extensiones de los ficheros varían según la aplicación utilizada para la codificación.

Esta unidad reproduce ficheros AAC codificados con iTunes® versión 6.0.5 y anteriores. iTunes es una marca comercial de Apple Computer, Inc., registrada en los EE.UU. y otros países.

Acerca de Bluetooth



Bluetooth es una tecnología inalámbrica de conectividad por radio de corto alcance, desa-

rollada para sustituir los cables de los teléfonos móviles, ordenadores de bolsillo y otros dispositivos. Bluetooth opera a una frecuencia de 2,4 GHz y permite transmitir voz y datos a velocidades de hasta 1 megabit por segundo. Bluetooth fue lanzado por parte de un Grupo de Interés Especial (SIG) integrado por Ericsson Inc., Intel Corp., Nokia Corp., Toshiba e IBM en 1998 y en la actualidad está siendo desarrollado por alrededor de 2 000 compañías a nivel mundial.

- La marca literal y los logotipos Bluetooth son propiedad de Bluetooth SIG, Inc., y cualquier uso de dichas marcas por Pioneer Corporation se hace bajo licencia. Otras marcas y nombres comerciales son propiedad de sus respectivos propietarios.

Compatibilidad con iPod®

Esta unidad permite el control y la escucha de canciones en un iPod.

- iPod es una marca comercial de Apple Computer, Inc., registrada en los EE.UU. y otros países.
- Esta unidad soporta sólo un iPod con conector del Dock.
- Esta unidad no es compatible con versiones de software anteriores a la actualización de iPod 2004-10-20. Para obtener información sobre versiones compatibles, consulte al concesionario Pioneer más próximo a su domicilio.
- Las funciones pueden variar según la versión de software del iPod. 

Ambiente de funcionamiento

Esta unidad se debe usar dentro de las gamas de temperaturas que se indican a continuación.

Gama de temperatura de funcionamiento: -10 °C a +60 °C (14 °F a 140 °F)

Temperatura de prueba EN300328 ETC: -20 °C a +55 °C (-4 °F a 131 °F) 

Visite nuestro sitio Web

Visítenos en el siguiente sitio:



- Registre su producto. Conservaremos los datos de su compra archivados para que pueda consultar esta información en caso de que deba efectuar un reclamo a la compañía de seguros por pérdida o robo.
- En nuestro sitio Web ofrecemos la información más reciente acerca de Pioneer Corporation. 

En caso de problemas

En caso de que este producto no funcione correctamente, comuníquese con su concesionario o el Servicio técnico oficial Pioneer más próximo a su domicilio. 

Protección del producto contra robo

Se puede extraer la carátula como medida antirrobo.

- Si no se extrae la carátula de la unidad principal dentro de los cinco segundos después de desconectar la llave de encendido del automóvil, se emitirá un tono de advertencia y se abrirá la carátula.
- Se puede desactivar el tono de advertencia. Consulte *Cambio del tono de advertencia* en la página 121.
- Se puede desactivar la apertura automática de la cara. Consulte *Cambio de la apertura automática de la cara* en la página 121.



Importante

- Proceda con cuidado al retirar o colocar la carátula.

- Evite someter la carátula a impactos excesivos.
- Mantenga la carátula fuera del alcance de la luz solar directa y no la exponga a altas temperaturas.
- Unos segundos después de conectar o desconectar la llave de encendido del automóvil, la carátula se mueve automáticamente. Cuando esto sucede, corre el riesgo de pillarse los dedos. Para evitarlo, mantenga las manos alejadas de la carátula.

Extracción de la carátula

- 1 Mantenga presionado OPEN para abrir la carátula.**

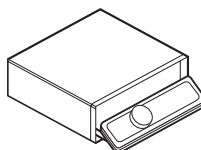

- 2 Deslice la carátula hacia usted y retírela.**

No sujete la carátula con fuerza ni permita que caiga. Evite que entre en contacto con agua u otros líquidos para que no sufra daños permanentes.

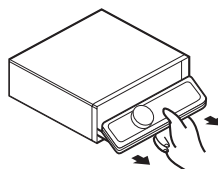

- 3 Coloque la carátula en la carcasa protectora provista para guardarla de manera segura.**

Colocación de la carátula

- 1 Asegúrese de que la cubierta interna esté cerrada.**

Antes de comenzar

2 Vuelva a colocar la carátula; para ello, hágala encajar en su lugar.

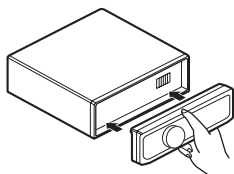

Reinicialización del microprocesador

Se debe reinicializar el microprocesador si se presentan las siguientes condiciones:

- Antes de utilizar esta unidad por primera vez después de su instalación
- Si la unidad no funciona correctamente
- Cuando aparecen mensajes extraños o incorrectos en el display

● **Pulse RESET con la punta de un lapicero u otro instrumento con punta.**

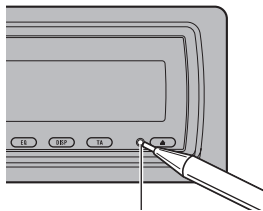

Botón **RESET**



Acerca del modo demo

Esta unidad ofrece dos modos de demostración. Uno es el modo inverso y el otro es la característica de modo demo.

Importante

El cable rojo (ACC) de esta unidad se debe conectar al terminal acoplado con las funciones de activación/desactivación de la llave de encendido

del automóvil. En caso contrario, se puede descargar la batería del vehículo.

Modo inverso

Si no se realiza ninguna operación en unos 30 segundos, las indicaciones de la pantalla comienzan a invertirse y siguen haciéndolo cada 10 segundos. Al presionar el botón **BAND** cuando se apaga la unidad mientras la llave de encendido está en ACC u ON, se cancelará el modo inverso. Vuelva a presionar **BAND** para iniciar el modo inverso.

Modo de demostración de características

La demostración de características se inicia automáticamente cuando se apaga la unidad mientras la llave de encendido está en ACC u ON. Al presionar el botón **DISPLAY** durante la demostración de características, se cancelará este modo de demostración. Vuelva a presionar el botón **DISPLAY** para iniciar el modo de demostración de características. Recuerde que si este modo de demostración sigue funcionando cuando el motor del vehículo está apagado, se puede descargar la batería. 

Uso y cuidado del mando a distancia

Instalación de la batería

Deslice y extraiga la bandeja de la parte posterior del mando a distancia y coloque la batería con los polos positivo (+) y negativo (-) en la dirección correcta.

- Al utilizar el mando a distancia por primera vez, extraiga la película que sobresale de la bandeja.

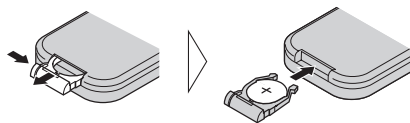

ADVERTENCIA

Mantenga la batería fuera del alcance de los niños. En caso de ingestión accidental, consulte a un médico de inmediato.

PRECAUCIÓN

- Utilice una sola batería de litio **CR2025 (3 V)**.
- Extraiga la batería si no piensa utilizar el mando a distancia durante un mes o más tiempo.
- Peligro de explosión si la batería se reemplaza incorrectamente. Reemplácela sólo con una del mismo tipo, o equivalente.
- No manipule la batería con herramientas metálicas.
- No guarde la batería con materiales metálicos.
- En el caso de que se produzca una fuga del fluido de la batería, limpie completamente el mando a distancia e instale una batería nueva.
- Para deshacerse de las baterías usadas, cumpla con los reglamentos gubernamentales o las normas de las instituciones públicas ambientales pertinentes, aplicables en su país/zona.

Uso del mando a distancia

Apunte el mando a distancia hacia la carátula para hacer funcionar la unidad.

- Es posible que el mando a distancia no funcione correctamente si lo expone a la luz solar directa.

Importante

- No guarde el mando a distancia en lugares expuestos a altas temperaturas o a la luz solar directa.
- No deje caer el mando a distancia al suelo, ya que puede quedar atascado debajo del freno o del acelerador. 

Utilización de esta unidad

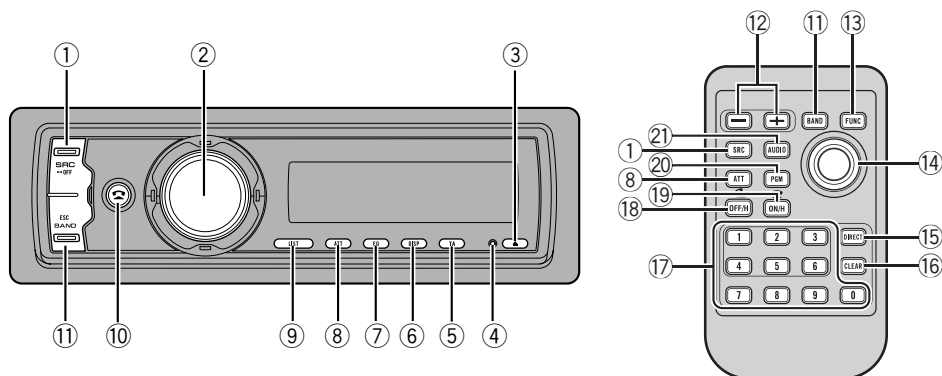

Qué es cada cosa

Unidad principal

① Botón SOURCE

Esta unidad se enciende al seleccionar una fuente. Presione este botón para visualizar todas las fuentes disponibles.

② MULTI-CONTROL

Mueva el joystick para utilizar los controles de sintonización por búsqueda manual, avance rápido, retroceso y búsqueda de pista. También se usa para controlar las funciones.

Gire el control para aumentar o disminuir el volumen.

③ Botón EJECT

Presione este botón para expulsar un CD del reproductor de CD incorporado. Mantenga presionado este botón para abrir o cerrar la carátula.

④ Botón RESET

Pulse este botón para reinicializar el microprocesador.

⑤ Botón TA/NEWS

Presione este botón para activar o desactivar la función TA. Mantenga pulsado este

botón para activar o desactivar la función NEWS.

⑥ Botón DISPLAY

Presione este botón para seleccionar las diferentes visualizaciones.

⑦ Botón EQ

Presione este botón para seleccionar las diversas curvas de equalización.

⑧ Botón ATT

Presione este botón para bajar rápidamente el nivel de volumen, aproximadamente el 90%. Presione una vez más para volver al nivel de volumen original.

⑨ Botón LIST

Presione este botón para visualizar la lista de títulos de los discos, la de títulos de las pistas, la de carpetas o la de canales presintonizados, según la fuente de que se trate.

⑩ Botón PHONE

Pulse este botón para seleccionar el teléfono como la fuente. Al utilizar una fuente telefónica, pulse este botón para terminar una llamada, rechazar una llamada entrante o cancelar la realización de una llamada.

Utilización de esta unidad

⑪ Botón BAND

Pulse este botón para seleccionar entre tres bandas FM y las bandas MW/LW, y para cancelar el modo de control de funciones.

Mando a distancia

Las funciones se utilizan de la misma manera que al usar los botones de la unidad principal.

⑫ Botones VOLUME

Presione este botón para aumentar o disminuir el volumen.

⑬ Botón FUNCTION

Presione este botón para seleccionar las funciones.

⑭ Joystick

Mueva el joystick para utilizar los controles de sintonización por búsqueda manual, avance rápido, retroceso y búsqueda de pista. También se usa para controlar las funciones.

Las funciones son idénticas a las de **MULTI-CONTROL** con la excepción del control de volumen.

Presione este botón para visualizar la lista de títulos de los discos, la de títulos de las pistas, la de carpetas o la de canales presintonizados, según la fuente de que se trate.

⑮ Botón DIRECT

Presione este botón para seleccionar directamente la pista deseada.

Mientras utiliza la fuente telefónica, presione este botón para ingresar directamente un número de teléfono.

⑯ Botón CLEAR

Presiónelo para cancelar el número ingresado cuando se utilizan los botones **0** a **9**.

⑰ Botones 0 a 9

Presiónelos para seleccionar directamente la pista, el ajuste de presintonías o el disco deseado. Los botones **1** a **6** se pueden utilizar para el ajuste de presintonías del sintonizador o para realizar la búsqueda por número de disco en el reproductor de CD múltiple.

⑱ Botón OFF HOOK

Pulse para comenzar a hablar en el teléfono mientras utiliza una fuente telefónica.

⑲ Botón ON HOOK

Mientras utiliza la fuente telefónica, pulse este botón para terminar una llamada o rechazar una llamada entrante.

⑳ Botón PGM

Presione este botón para utilizar las funciones preprogramadas de cada fuente. (Consulte *Uso del botón PGM* en la página 127.)

㉑ Botón AUDIO

Presione este botón para seleccionar los diversos controles de calidad del sonido.

Utilización de esta unidad

Funciones básicas

Encendido y apagado

Encendido de la unidad

- Presione **SOURCE** para encender la unidad.

Apagado de la unidad

- Mantenga presionado **SOURCE** hasta que se apague la unidad.

Selección de una fuente

Puede seleccionar una fuente que desee escuchar. Para cambiar al reproductor de CD incorporado, cargue un disco en la unidad (consulte la página 86).

- Presione **SOURCE** para seleccionar una fuente.

Presione **SOURCE** repetidamente para cambiar entre las siguientes fuentes:

Sintonizador—Televisor—Reproductor de DVD/Reproductor de DVD múltiple—Reproductor de CD incorporado—Reproductor de CD múltiple—iPod—USB—Unidad externa 1—Unidad externa 2—AUX1—AUX2—Audio BT—Teléfono BT

Notas

- En los siguientes casos, la fuente sonora no cambiará:
 - Cuando no hay ninguna unidad correspondiente a la fuente seleccionada conectada a esta unidad.
 - Cuando no hay disco o cargador en el reproductor.
 - Cuando AUX (entrada auxiliar) está desactivada (consulte la página 122).
 - Cuando la fuente **BT Audio** está desactivada (consulte *Activación de la fuente BT Audio* en la página 124).
- AUX1 está activada de forma predeterminada. Desactive AUX1 cuando no la utilice (consulte

Cambio del ajuste de un equipo auxiliar en la página 122).

- Por unidad externa se entiende un producto Pioneer (como el que pueda estar disponible en el futuro) que, si bien es incompatible como fuente, permite que este sistema controle funciones básicas. Dos unidades externas se pueden controlar con este sistema. Cuando se conectan dos unidades externas, la asignación a la unidad externa 1 o la unidad externa 2 la fija automáticamente este sistema.
- Si el cable azul/blanco de esta unidad está conectado al terminal de control del relé de la antena automática del vehículo, la antena se extiende cuando se enciende el equipo. Para retraer la antena, apague la fuente.

Ajuste del volumen

- Utilice **MULTI-CONTROL** para ajustar el nivel de sonido. 

Sintonizador

Funciones básicas

Se puede activar y desactivar la función AF (búsqueda de frecuencias alternativas) de esta unidad. Se debe desactivar la función AF para la sintonización normal (consulte la página 82).

RDS

RDS (sistema de datos de radio) contiene informaciones inaudibles que ayudan a buscar emisoras de radio.

- Es posible que no todas las emisoras suministren el servicio RDS.
- Las funciones RDS como AF y TA sólo se activan cuando la radio está sintonizada en una emisora RDS.

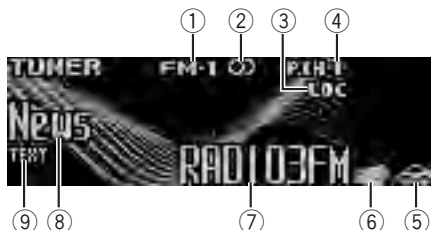

- 1 Indicador de banda
- 2 Indicador de estéreo (◻)
- 3 Indicador **LOC**
Aparece cuando la sintonización por búsqueda local está activada.
- 4 Indicador del número de presintonía
- 5 Indicador TP (🚗)
Aparece cuando una emisora TP está sintonizada.
- 6 Indicador de noticias (📰)
Aparece cuando se recibe el programa de noticias definido.
- 7 Nombre del servicio de programa
- 8 Indicador de etiqueta PTY
- 9 Indicador **TEXT**
Aparece cuando se recibe el radio texto.

No RDS o MW/LW

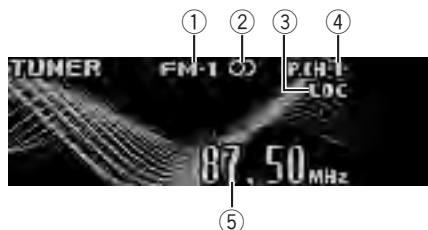

- 1 Indicador de banda
- 2 Indicador de estéreo (◻)
Aparece cuando la frecuencia seleccionada se está transmitiendo en estéreo.
- 3 Indicador **LOC**
Aparece cuando la sintonización por búsqueda local está activada.
- 4 Indicador del número de presintonía
- 5 Indicador de frecuencia

1 Presione SOURCE para seleccionar el sintonizador.

2 Presione BAND para seleccionar una banda.

Presione **BAND** hasta que visualice la banda deseada: **FM-1, FM-2, FM-3** para FM o **MW/LW**.

3 Para utilizar la sintonización manual, pulse MULTI-CONTROL izquierda o derecha.

4 Para utilizar la sintonización por búsqueda, mantenga presionado MULTI-CONTROL izquierda o derecha durante aproximadamente un segundo y luego suelte el control.

El sintonizador explorará las frecuencias hasta que encuentre una emisora con señales de suficiente intensidad como para asegurar una buena recepción.

- Se puede cancelar la sintonización por búsqueda presionando **MULTI-CONTROL** izquierda o derecha.
- Si mantiene presionado **MULTI-CONTROL** izquierda o derecha, podrá saltar las emisoras. La sintonización por búsqueda comienza inmediatamente después de que suelte **MULTI-CONTROL**.

Utilización de esta unidad

Nota

Si se escucha la radio MW teniendo el iPod conectado a esta unidad, puede generarse ruido. En tal caso, desconecte el iPod de la unidad para que desaparezca el ruido.

Almacenamiento y recuperación de frecuencias

Se pueden almacenar con facilidad hasta seis frecuencias de emisoras para recuperarlas posteriormente.

- Se pueden almacenar en la memoria hasta 18 emisoras FM, seis por cada una de las tres bandas FM, y seis emisoras MW/LW.

1 Cuando encuentre la frecuencia que desea almacenar en la memoria presione LIST.

2 Utilice MULTI-CONTROL para almacenar la frecuencia seleccionada en la memoria.

Haga girar el control para cambiar el número de presintonía, mantenga pulsado para almacenarlo.

El número de presintonía que ha seleccionado parpadeará y permanecerá encendido. La frecuencia de la emisora de radio seleccionada se ha almacenado en la memoria.

3 Utilice MULTI-CONTROL para seleccionar la emisora deseada.

Haga girar el control para cambiar la emisora y pulse para seleccionarla.

- También puede cambiar la emisora pulsando **MULTI-CONTROL** arriba o abajo.
- Si no se utiliza la lista en unos 30 segundos, el display volverá automáticamente a la visualización normal.

Uso del mando a distancia

- Cuando encuentre la frecuencia que desea almacenar en la memoria, presione uno de los botones de ajuste de presintonías 1 a 6 y manténgalo presionado hasta que el número de presintonía deje de destellar.

El número seleccionado destellará en el indicador del número de presintonía y quedará iluminado. La frecuencia de la emisora de radio seleccionada se ha almacenado en la memoria.

La próxima vez que presione el mismo botón de ajuste de presintonías, la memoria recuperará la frecuencia de la emisora.

- También se pueden recuperar las frecuencias de las emisoras de radio asignadas a los números de ajuste de presintonías presionando **MULTI-CONTROL** hacia arriba o abajo durante la visualización de frecuencias.

Introducción a las funciones avanzadas

1 Presione MULTI-CONTROL para visualizar el menú principal.

FUNCTION, **AUDIO** y **ENTERTAINMENT** aparecen en el display.

2 Utilice MULTI-CONTROL para seleccionar FUNCTION.

Haga girar el control para cambiar la opción de menú y presiónelo para seleccionarla. Aparece el nombre de la función en el display.

3 Haga girar MULTI-CONTROL para seleccionar la función.

Haga girar **MULTI-CONTROL** para cambiar entre las funciones en el siguiente orden: **BSM** (memoria de las mejores emisoras)—**Regional** (regional)—**Local** (sintonización por búsqueda local)—**PTY search** (selección de tipo de programa)—**Traffic Announce** (espera por anuncio de tráfico)—**Alternative FREQ** (búsqueda de frecuencias alternativas)—**News interrupt** (interrupción por programa de noticias)

Utilización de esta unidad

- También se puede seleccionar la función presionando **FUNCTION** en el mando a distancia.
- Si se elige la banda MW/LW, sólo se puede seleccionar **BSM** o **Local**.
- Para volver a la visualización de la frecuencia, presione **BAND**.
- Si no se utilizan las funciones en unos 30 segundos, el display volverá automáticamente a la visualización normal.

Almacenamiento de las frecuencias de radio más fuertes

La función BSM (memoria de las mejores emisoras) le permite almacenar automáticamente seis frecuencias de las emisoras más fuertes en los botones **1** a **6** en el mando a distancia. Una vez almacenadas, podrá sintonizar esas frecuencias presionando un solo botón.

- Al almacenar frecuencias con la función BSM, se pueden reemplazar las frecuencias que se almacenaron con los botones **1** a **6** en el mando a distancia.

1 Utilice MULTI-CONTROL para seleccionar BSM en el menú de funciones.

2 Presione MULTI-CONTROL para activar la función BSM.

Las seis frecuencias de las emisoras más fuertes se almacenarán en orden según la intensidad de las señales.

- Para cancelar el proceso de almacenamiento, vuelva a pulsar **MULTI-CONTROL**.

3 Utilice MULTI-CONTROL para seleccionar la emisora deseada.

Haga girar el control para cambiar la emisora y pulse para seleccionarla.

- También puede cambiar la emisora pulsando **MULTI-CONTROL** arriba o abajo.

Sintonización de señales fuertes

La sintonización por búsqueda local le permite sintonizar sólo las emisoras de radio con señales lo suficientemente fuertes como para asegurar una buena recepción.

1 Utilice MULTI-CONTROL para seleccionar Local en el menú de funciones.

2 Presione MULTI-CONTROL para activar la sintonización por búsqueda local.

- Vuelva a presionar **MULTI-CONTROL** para desactivar la sintonización por búsqueda local.

3 Presione MULTI-CONTROL izquierda o derecha para ajustar la sensibilidad.

Hay cuatro niveles de sensibilidad para FM y dos niveles para MW/LW:

FM: **Level 1—Level 2—Level 3—Level 4**

MW/LW: **Level 1—Level 2**

El ajuste **Level 4** sólo permite recibir las emisoras con las señales más fuertes, mientras que los ajustes más bajos permiten recibir de manera progresiva las emisoras con las señales más débiles.

Selección de frecuencias alternativas

Si el sintonizador no puede obtener una buena recepción, la unidad busca automáticamente otra emisora de la misma red.

1 Utilice MULTI-CONTROL para seleccionar Alternative FREQ en el menú de funciones.

2 Presione MULTI-CONTROL para activar AF.

- Para desactivar la función AF, vuelva a presionar **MULTI-CONTROL**.



Notas

- Sólo se sintonizan las emisoras RDS durante la sintonización por búsqueda o BSM cuando la función AF está activada.
- Cuando se recupera una emisora presintonizada, el sintonizador puede actualizarla con una nueva frecuencia de la lista AF de emisoras. En el display no aparece ningún número de presintonía si los datos RDS de la emisora recibida son distintos de los de la emisora almacenada originalmente.

Utilización de esta unidad

- Otro programa puede interrumpir temporalmente el sonido durante la búsqueda de una frecuencia AF.
- La función AF se puede activar y desactivar independientemente para cada banda FM.

Uso de la búsqueda PI

Si el sintonizador no puede encontrar una emisora adecuada o el estado de la recepción empeora, la unidad buscará automáticamente otra emisora con la misma programación. Durante la búsqueda aparece **PI seek** y la salida se silencia.

Uso de la búsqueda PI automática para emisoras presintonizadas

Cuando no se pueden llamar las emisoras presintonizadas, como por ejemplo, al realizar viajes largos, se puede ajustar la unidad para realizar la búsqueda PI durante la llamada de las emisoras presintonizadas.

- El ajuste predefinido de la función de búsqueda PI automática es desactivado. Consulte *Cambio de la búsqueda PI automática* en la página 121.

Limitación de las emisoras para programación regional

Cuando se usa la función AF, la función regional limita la selección de las emisoras que transmiten programas regionales.

1 Utilice MULTI-CONTROL para seleccionar Regional en el menú de funciones.

2 Presione MULTI-CONTROL para activar la función regional.

- Para desactivar la función regional, vuelva a presionar **MULTI-CONTROL**.



Notas

- La programación regional y las redes regionales se organizan de distinta manera según el país (es decir, pueden cambiar de acuerdo con la hora, el estado o la provincia de que se trate, o el área de transmisión).

- El número de presintonía puede desaparecer del display si se sintoniza una emisora regional que es diferente de la emisora almacenada originalmente.
- La función regional se puede activar o desactivar en forma independiente por cada banda FM.

Recepción de anuncios de tráfico

TA (espera por anuncio de tráfico) permite recibir anuncios de tráfico automáticamente, al margen de la fuente que se escuche. La función TA se puede activar tanto para una emisora TP (una emisora que transmite información de tráfico) como para una emisora TP de otra red realzada (una emisora que brinda información que remite a emisoras TP).

1 Sintonice una emisora TP o la emisora TP de otra red realzada.

Se iluminará el indicador TP (📶).

2 Presione TA/NEWS para activar la espera por anuncio de tráfico.

- Para desactivar la espera por anuncio de tráfico, vuelva a presionar **TA/NEWS**.

3 Utilice MULTI-CONTROL para ajustar el volumen de TA cuando comienza un anuncio de tráfico.

El volumen recién ajustado se almacena en la memoria y se recupera para los siguientes anuncios de tráfico.

4 Presione TA/NEWS mientras se está recibiendo el anuncio de tráfico para cancelarlo.

El sintonizador vuelve a la fuente original pero sigue en el modo de espera hasta que se vuelva a presionar **TA/NEWS**.



Notas

- También se puede activar o desactivar la función TA en el menú que aparece usando **MULTI-CONTROL**.
- El sistema cambia de nuevo a la fuente original después de la recepción del anuncio de tráfico.

- Sólo se sintonizan las emisoras TP y las emisoras TP de otra red realizada durante la sintonización por búsqueda o BSM cuando la función TA está activada.

Uso de las funciones PTY

Se puede sintonizar una emisora usando la información PTY (tipo de programa).

Búsqueda de una emisora RDS por información PTY

Se pueden buscar tipos generales de programas, tales como los que se indican en la página siguiente.

- 1 Utilice **MULTI-CONTROL** para seleccionar **PTY search** en el menú de funciones.
- 2 Presione **MULTI-CONTROL** izquierda o derecha para seleccionar un tipo de programa.
News&Inf—Popular—Classics—Others
- 3 Presione **MULTI-CONTROL** para comenzar la búsqueda.

La unidad busca una emisora que transmita ese tipo de programa. Cuando encuentra la emisora, se visualiza el nombre del servicio de programa.

En la página siguiente se indica la información PTY (código de identificación de tipo de programa).

- Para cancelar la búsqueda, vuelva a presionar **MULTI-CONTROL**.
- El programa de algunas emisoras puede ser distinto del programa indicado por el PTY transmitido.
- Si ninguna emisora está transmitiendo el tipo de programa buscado, se visualiza **Not found** durante unos dos segundos, y el sintonizador vuelve a la emisora original.

Uso de la interrupción por programa de noticias

Cuando se transmite un programa de noticias de una emisora de noticias con código PTY, la

unidad puede cambiar de cualquier emisora a la emisora que transmite las noticias. Cuando finaliza el programa de noticias, se reanuda la recepción del programa anterior.

• Presione **TA/NEWS** y mantenga presionado para activar la interrupción por programa de noticias.

Presione **TA/NEWS** hasta que **NEWS ON** aparezca en el display.

- Para desactivar la interrupción por programa de noticias, presione **TA/NEWS** y mantenga presionado hasta que **NEWS OFF** aparezca en el display.
- Se puede cancelar un programa de noticias presionando **TA/NEWS**.



Nota

También se puede activar o desactivar un programa de noticias en el menú que aparece, usando **MULTI-CONTROL**.

Recepción de transmisiones de alarma PTY

Cuando se emite el código PTY de emergencia, la unidad lo recibe automáticamente (aparece **ALARM**). Una vez finalizada la transmisión, el sistema vuelve a la fuente anterior.

- Se puede cancelar un anuncio de emergencia, presionando **TA/NEWS**.

Uso del radio texto

Este sintonizador puede mostrar los datos de radio texto transmitidos por emisoras RDS, como por ejemplo, información de la emisora, el nombre de la canción que se está transmitiendo y el nombre del artista.

- El sintonizador memoriza automáticamente las tres últimas transmisiones con radio texto recibidas, reemplazando el texto de la recepción menos reciente con el nuevo texto recibido.

Utilización de esta unidad

Visualización de radio texto

Se puede visualizar el radio texto que se acaba de recibir y los tres radio textos más recientes.

1 Presione **DISPLAY** y mantenga presionado para visualizar el radio texto.

Se visualiza el radio texto de la emisora que está transmitiendo actualmente.

- Se puede cancelar la visualización de radio texto presionando **DISPLAY** o **BAND**.

- Cuando no se recibe radio texto, se visualiza **No text** en el display.

2 Presione **MULTI-CONTROL izquierda o derecha** para recuperar los tres radio textos más recientes.

Al presionar **MULTI-CONTROL izquierda o derecha** se cambia entre la visualización de radio texto actual y la visualización de los tres radio textos más recientes.

- Si no hay datos de radio texto en la memoria, la visualización no cambiará.

3 Presione **MULTI-CONTROL arriba o abajo** para desplazarse por los datos.

Presione **MULTI-CONTROL arriba** para ir al principio. Presione **MULTI-CONTROL abajo** para desplazar los datos de radio texto.

Almacenamiento y recuperación de radio texto

Se pueden almacenar los datos de hasta seis transmisiones de radio texto con los botones 1 a 6 en el mando a distancia.

1 Visualice el radio texto que desea almacenar en la memoria.

Consulte *Visualización de radio texto* en esta página.

2 Mantenga presionados cualquiera de los botones 1 a 6 en el mando a distancia para almacenar el radio texto seleccionado.

Se visualizará el número de la memoria y el radio texto seleccionado se almacenará en la memoria.

La próxima vez que presione el mismo botón en el mando a distancia en la visualización de

radio texto, el texto almacenado se recuperará de la memoria.

Lista PTY

Generales	Específico	Tipo de programa
News&Inf	News	Noticias
	Affairs	Temas de actualidad
	Info	Información general y consejos
	Sport	Programas deportivos
	Weather	Informes del tiempo/información meteorológica
	Finance	Informes del mercado de valores, comercio, transacciones, etc.
Popular	Pop Mus	Música popular
	Rock Mus	Música moderna contemporánea
	Easy Mus	Música "fácil de escuchar"
	Oth Mus	Música alternativa
	Jazz	Jazz
	Country	Música country
	Nat Mus	Música nacional
Classics	Oldies	Música antigua y de la "Edad de Oro"
	Folk mus	Música folklórica
	L. Class	Música clásica ligera
	Classic	Música clásica

Others	Educate	Programas educativos
	Drama	Comedias y series radiofónicas
	Culture	Cultura nacional o regional
	Science	Naturaleza, ciencia y tecnología
	Varied	Entretenimiento ligero
	Children	Programas para niños
	Social	Temas sociales
	Religion	Programas o servicios de asuntos religiosos
	Phone In	Entrada por teléfono
	Touring	Programas de viaje; no para anuncios de tráfico
	Leisure	Pasatiempos favoritos y actividades recreativas
	Document	Programas documentales



Reproductor de CD incorporado

Funciones básicas

El reproductor de CD incorporado puede reproducir CD audio (CD-DA) y audio comprimido (WMA/MP3/AAC/WAV) grabado en CD-ROM. (Consulte la página 140 para los ficheros que se pueden reproducir.)

Lea las precauciones relativas a los discos y al reproductor en la página 140.



- ① Indicador **WMA/MP3/AAC/WAV**
Muestra el tipo de fichero de audio que se está reproduciendo actualmente cuando el audio comprimido se está reproduciendo.
- ② Indicador del número de carpeta
Muestra el número de fichero que se está reproduciendo actualmente cuando el audio comprimido se está reproduciendo.
- ③ Indicador de número de pista
- ④ Indicador de tiempo de reproducción
- ⑤ Indicador de frecuencia de muestreo/velocidad de grabación
Muestra la frecuencia de muestreo o velocidad de grabación de la pista (fichero) actual cuando el audio comprimido se está reproduciendo.
 - Al reproducir ficheros WMA grabados como VBR (velocidad de grabación variable), se visualizará el valor promedio de la velocidad de grabación.
 - Al reproducir ficheros MP3 grabados con VBR (velocidad de grabación variable), se visualizará **VBR** en lugar del valor de velocidad de grabación.

1 Presione **OPEN** para abrir la carátula.

Aparece la ranura de carga de discos.

Utilización de esta unidad

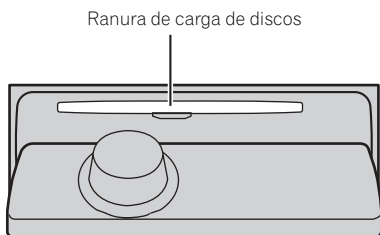

2 Introduzca un CD (CD-ROM) por la ranura de carga de discos.

La carátula se cierra automáticamente y comienza la reproducción.

▪ **Asegúrese de que el lado de la etiqueta del disco esté hacia arriba.**

▪ Después de colocar un CD (CD-ROM), presione **SOURCE** para seleccionar el reproductor de CD incorporado.

▪ Se puede expulsar un CD (CD-ROM) presionando **EJECT**.

3 Presione **MULTI-CONTROL** arriba o abajo para seleccionar una carpeta cuando se está reproduciendo un audio comprimido.

▪ No se puede seleccionar una carpeta que no tenga un fichero de audio comprimido grabado en ella.

▪ Para volver a la carpeta 01 (RAÍZ), mantenga presionado **BAND**. Sin embargo, si la carpeta 01 (RAÍZ) no contiene ficheros, la reproducción comenzará en la carpeta 02.

4 Para realizar el avance rápido o retroceso, mantenga pulsado **MULTI-CONTROL** izquierda o derecha.

▪ Si selecciona **Rough search**, al mantener presionado **MULTI-CONTROL** izquierda o derecha podrá buscar una pista cada 10 pistas en la carpeta actual (fichero). (Consulte *Búsqueda cada 10 pistas en el disco o carpeta actuales* en la página 90.)

5 Para saltar y retroceder o avanzar hasta otra pista, presione **MULTI-CONTROL** izquierda o derecha.

Notas

- A veces se produce una demora entre el comienzo de la reproducción de un disco y la emisión del sonido. Durante la lectura inicial, se visualiza **Format read**.
- Si aparece un mensaje de error como **ERROR-11**, consulte *Para comprender los mensajes de error* en la página 139.
- Al reproducir CD-EXTRA o CD DE MODO MIXTO, se puede cambiar entre audio comprimido y CD-DA presionando **BAND**.
- Si se cambia entre audio comprimido y CD-DA, la reproducción comienza en la primera pista del disco.
- Al reproducir ficheros grabados con VBR (velocidad de grabación variable), puede que no se muestre correctamente el tiempo de reproducción transcurrido.
- Al reproducir audio comprimido, no hay sonido en el avance rápido o en el retroceso.
- Cuando se coloca un disco CD TEXT, los títulos del disco y de las pistas comienzan a desplazarse automáticamente por el display. Si se activa la función de desplazamiento continuo en el ajuste inicial, estos títulos se desplazan continuamente. Para obtener información sobre el desplazamiento continuo, consulte *Cambio del desplazamiento continuo* en la página 123.
- Los discos se reproducen por orden del número de fichero. Se saltan las carpetas que no tienen ficheros. (Si la carpeta 01 (RAÍZ) no contiene ficheros, la reproducción comienza en la carpeta 02.)
- Si no se puede introducir un disco por completo o si después de hacerlo, el disco no se reproduce, compruebe que el lado de la etiqueta del disco esté hacia arriba. Presione **EJECT** para expulsar el disco y verifique si presenta daños antes de volver a introducirlo.
- Cuando la función de carga o expulsión de disco no funciona adecuadamente, puede expulsar el disco manteniendo presionado **EJECT** mientras abre la carátula.

Utilización de esta unidad

- Dependiendo de los conjuntos de caracteres presentes en el disco, los textos en ruso pueden aparecer no reconocibles. Para ver información sobre los conjuntos de caracteres permitidos para textos en ruso, consulte *Archivos de audio comprimidos* en la página 140.

Selección directa de una pista

Al utilizar el mando a distancia, se puede seleccionar directamente una pista ingresando el número de la pista deseada.

- Cuando se reproducen ficheros de audio, puede seleccionar pistas en la carpeta actual.

1 Presione **DIRECT**.

Se visualiza en el display el área para ingresar el número de pista.

2 Presione los botones **0 a 9** para ingresar el número de pista deseada.

- Se puede cancelar el número ingresado presionando **CLEAR**.

3 Presione **DIRECT**.

Se reproducirá la pista seleccionada.

- Después de acceder al modo de ingreso de números, si no realiza una operación en unos ocho segundos, el modo se cancelará automáticamente.

Introducción a las funciones avanzadas

1 Presione **MULTI-CONTROL** para visualizar el menú principal.

FUNCTION, **AUDIO** y **ENTERTAINMENT** aparecen en el display.

2 Utilice **MULTI-CONTROL** para seleccionar **FUNCTION**.

Haga girar el control para cambiar la opción de menú y presiónelo para seleccionarla. Aparece el nombre de la función en el display.

3 Haga girar **MULTI-CONTROL** para seleccionar la función.

Haga girar **MULTI-CONTROL** para cambiar entre las funciones en el siguiente orden:

Play mode (repetición de reproducción)—
Random mode (reproducción aleatoria)—
Scan mode (reproducción con exploración)—
Pause (pausa)—**Compression** (compresión y BMX)—
Search mode (método de búsqueda)—
TitleInput "A" (ingreso de títulos de discos)

- También se puede seleccionar la función presionando **FUNCTION** en el mando a distancia.
- Cuando reproduzca un disco CD TEXT, no se puede cambiar a la visualización de ingreso de títulos de discos. El título del disco estará ya grabado en un disco CD TEXT.
- Cuando reproduzca un disco de audio comprimido, no se puede cambiar a la visualización de ingreso de títulos de discos.
- Para volver a la visualización normal, presione **BAND**.
- Si no se utilizan las funciones exceptuando **TitleInput "A"** en unos 30 segundos, el display volverá automáticamente a la visualización normal.

Selección de una gama de repetición de reproducción

Con la repetición de reproducción se reproduce la misma pista/carpeta dentro de la gama de repetición de reproducción seleccionada. Además, la gama de repetición determina la gama de reproducción aleatoria y de reproducción con exploración.

1 Utilice **MULTI-CONTROL** para seleccionar **Play mode** en el menú de funciones.

2 Pulse **MULTI-CONTROL** para seleccionar la gama de repetición.

- **Disc repeat** – Repite todas las pistas
- **Track repeat** – Sólo repite la pista actual
- **Folder repeat** – Repite la carpeta actual
- Si selecciona otra carpeta durante la repetición de reproducción, la gama de repetición cambia a repetición de disco.

Utilización de esta unidad

- Al reproducir un CD, realizar una búsqueda de pista o el avance rápido/retroceso, se cancela automáticamente la repetición de reproducción.
- Al reproducir audio comprimido, si se realiza una búsqueda de pista o el avance rápido/retroceso durante **Track repeat** (repetición de pista), se cambia la gama de repetición de reproducción a repetición de carpeta.
- Cuando se selecciona **Folder repeat** (repetición de carpeta), no se puede reproducir una subcarpeta de esa carpeta.

Reproducción de las pistas en orden aleatorio

Con la reproducción aleatoria se reproducen las pistas en un orden aleatorio dentro de la gama de repetición seleccionada.

Consulte *Selección de una gama de repetición de reproducción* en la página anterior.

1 Utilice MULTI-CONTROL para seleccionar Random mode en el menú de funciones.

2 Presione MULTI-CONTROL para activar la reproducción aleatoria.

Las pistas se reproducirán en un orden aleatorio.

- Vuelva a presionar **MULTI-CONTROL** para desactivar la reproducción aleatoria.

Exploración de carpetas y pistas

La reproducción con exploración busca la canción dentro de la gama de repetición seleccionada.

Consulte *Selección de una gama de repetición de reproducción* en la página anterior.

1 Utilice MULTI-CONTROL para seleccionar Scan mode en el menú de funciones.

2 Presione MULTI-CONTROL para activar la reproducción con exploración.

Se reproducirán los primeros 10 segundos de cada pista.

3 Cuando encuentre la pista deseada, presione MULTI-CONTROL para desactivar la reproducción con exploración.

- Si el display vuelve automáticamente a la visualización de reproducción, seleccione **Scan mode** de nuevo usando **MULTI-CONTROL**.
- Una vez finalizada la exploración de un disco (carpeta), volverá a comenzar la reproducción normal de las pistas.

Pausa de la reproducción de un disco

1 Utilice MULTI-CONTROL para seleccionar Pause en el menú de funciones.

2 Presione MULTI-CONTROL para activar la pausa.

Se detiene temporalmente la reproducción de la pista actual.

- Para desactivar la pausa, vuelva a presionar **MULTI-CONTROL**.

Uso de la compresión y BMX

El uso de las funciones COMP (compresión) y BMX le permiten ajustar la calidad de reproducción de sonido de este reproductor.

1 Utilice MULTI-CONTROL para seleccionar Compression en el menú de funciones.

2 Presione MULTI-CONTROL para seleccionar su ajuste favorito.

**COMP/BMX OFF—COMP 1—COMP 2—
COMP/BMX OFF—BMX 1—BMX 2**

Búsqueda cada 10 pistas en el disco o carpeta actuales

Se puede cambiar el método de búsqueda entre las opciones de avance rápido/retroceso y búsqueda cada 10 pistas. Seleccionar **Rough search** le permite realizar la búsqueda cada 10 pistas.

1 Utilice MULTI-CONTROL para seleccionar Search mode en el menú de funciones.

2 Presione MULTI-CONTROL para seleccionar Rough search.

- **FF/REV** – Avance rápido y retroceso
- **Rough search** – Búsqueda cada 10 pistas
- Para seleccionar **FF/REV**, vuelva a presionar **MULTI-CONTROL**.

3 Presione BAND para volver a la visualización de reproducción.

4 Mantenga presionado MULTI-CONTROL izquierda o derecha para buscar una pista cada 10 pistas en un disco (carpeta).

- Si el número de pistas restantes es inferior a 10, mantenga presionado **MULTI-CONTROL** para recuperar la primera (última) pista.

Uso de las funciones de títulos de discos

Es posible ingresar títulos de CD y visualizar el título. La próxima vez que se coloque un CD cuyo título se haya ingresado, se visualizará el título de ese CD.

Ingreso de títulos de discos

Utilice la función de ingreso de títulos de discos para almacenar hasta 48 títulos de CD en la unidad. Cada título puede tener una longitud de hasta 10 caracteres.

1 Reproduzca el CD cuyo título desea ingresar.

2 Utilice MULTI-CONTROL para seleccionar TitleInput "A" en el menú de funciones.

3 Presione DISPLAY para seleccionar el tipo de carácter deseado.

Presione **DISPLAY** repetidamente para cambiar entre los siguientes tipos de caracteres: Alfabeto (mayúsculas), números y símbolos—Alfabeto (minúsculas)—letras de idiomas europeos, tales como aquéllas con acentos (p. ej., á, à, ä, ç)—Números y símbolos

4 Presione MULTI-CONTROL arriba o abajo para seleccionar una letra del alfabeto.

5 Presione MULTI-CONTROL izquierda o derecha para mover el cursor a la anterior o siguiente posición de carácter.

6 Mueva el cursor a la última posición pulsando MULTI-CONTROL derecha después de ingresar el título.

Al pulsar **MULTI-CONTROL** derecha una vez más, el título ingresado se almacena en la memoria.

7 Presione BAND para volver a la visualización de reproducción.



Notas

- Los títulos se conservan en la memoria, aun después de extraer el disco de la unidad, y se recuperan cuando se vuelve a colocar el disco correspondiente.
- Una vez que los datos para 48 discos han sido almacenados en la memoria, los datos para un nuevo disco se sobreponen a los datos más antiguos.
- Si conecta un reproductor de CD múltiple, podrá ingresar los títulos de hasta 100 discos.
- Cuando se conecta un reproductor de CD múltiple que no es compatible con las funciones de título de disco, no es posible ingresar los títulos en esta unidad.

Utilización de esta unidad

Visualización de información de texto en el disco

- **Presione DISPLAY para seleccionar el texto de información deseado.**

Para CD con título ingresado

Tiempo de reproducción—: título del disco y tiempo de reproducción

Para discos CD TEXT

Tiempo de reproducción—: nombre de artista del disco y : título de la pista—: nombre de artista del disco y : título del disco—: título del disco y : título de la pista—: nombre de artista de la pista : título de la pista—: título de la pista y tiempo de reproducción

Para discos WMA/MP3/AAC

Tiempo de reproducción—: nombre de carpeta y : nombre de fichero—: nombre de artista y : título de la pista—: nombre de artista y : título del álbum—: título del álbum y : título de la pista—: título de la pista y tiempo de reproducción : comentario y tiempo de reproducción

Para discos WAV

Tiempo de reproducción—: nombre de carpeta y : nombre del fichero



Notas

- Puede desplazarse hacia la izquierda del título manteniendo presionado **DISPLAY**.
- Un CD de audio que contiene determinada información como texto y/o números es un CD TEXT.
- Si determinada información no se grabó en un disco, no se visualizará el título o el nombre.
- Según sea la versión de iTunes® utilizada para grabar ficheros MP3 en un disco, es posible que no se visualice correctamente la información de comentarios.
- Según la versión del Windows Media Player utilizada para codificar los ficheros WMA, es posible que no se visualicen correctamente los nombres de álbumes y demás información de texto.

- La frecuencia de muestreo que se visualiza en el display puede estar abreviada.
- Si se activa la función de desplazamiento continuo en el ajuste inicial, la información de texto se desplazará de manera ininterrumpida por el display. Consulte *Cambio del desplazamiento continuo* en la página 123.

Selección de pistas de la lista de títulos de las pistas

Esta función le permite ver la lista de los títulos de las pistas en un disco CD TEXT y seleccionar uno de ellos para su reproducción.

1 Pulse LIST para cambiar al modo de lista de títulos de las pistas.

2 Utilice MULTI-CONTROL para seleccionar el título de la pista deseada.

Haga girar el control para cambiar el título de la pista y pulse para seleccionarlo.

- También puede cambiar el título de la pista pulsando **MULTI-CONTROL** arriba o abajo.
- Si no se utiliza la lista en unos 30 segundos, el display volverá automáticamente a la visualización normal.

Selección de pistas de la lista de nombres de ficheros

Esta función le permite ver la lista de los nombres de los ficheros (o de las carpetas) y seleccionar uno de ellos para su reproducción.

1 Presione LIST para cambiar al modo de lista de nombres de ficheros.

Los nombres de los ficheros y las carpetas aparecen en el display.

2 Utilice MULTI-CONTROL para seleccionar el nombre del fichero deseado (o de la carpeta deseada).

Haga girar el control para cambiar el nombre del fichero o de la carpeta; presione para reproducirlo; presione el control a la derecha para ver una lista de los ficheros (o de las carpetas) en la carpeta seleccionada.

- También puede cambiar el nombre del fichero o de la carpeta, presionando **MULTI-CONTROL** arriba o abajo.
- Para volver a la lista anterior (la carpeta de un nivel superior), pulse **MULTI-CONTROL** hacia la izquierda.
- Si el número de carpeta o fichero es superior a 100, se visualizarán los últimos 2 dígitos de dicho número.
- El número de las carpetas o ficheros presentes en la carpeta seleccionada actualmente aparecerá en el lado derecho del display.
- Si selecciona una carpeta que no contenga carpetas o ficheros, aparece **NO FILES**.
- Si no se utiliza la lista en unos 30 segundos, el display volverá automáticamente a la visualización normal.

Para reproducir canciones en el iPod

Funciones básicas

Se puede usar esta unidad para controlar un iPod mediante un cable (p. ej., CD-I200), que se vende por separado.

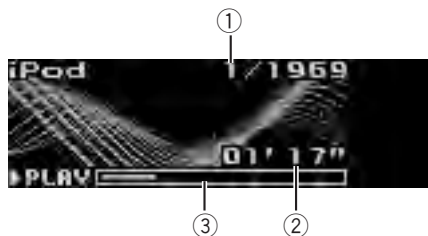

- ① Indicador del número de canción
- ② Indicador de tiempo de reproducción
- ③ Tiempo de canción (barra de progreso)

1 Conecte el iPod a esta unidad.

La reproducción comenzará automáticamente.

Mientras el iPod está conectado a esta unidad, aparece en él **PIONEER** (o ✓ (marca de verificación)).

- Antes de conectar el conector del Dock de esta unidad al iPod, desconecte los auriculares del iPod.
- Una vez haya conectado el iPod a esta unidad, presione **SOURCE** para seleccionar el iPod.
- Al extraer el iPod de esta unidad, ésta se apaga.

2 Cuando reproduzca audiolibros o podcast (con capítulos) en el iPod, si presiona MULTI-CONTROL arriba o abajo seleccionará un capítulo.

3 Para realizar el avance rápido o retroceso, mantenga pulsado MULTI-CONTROL izquierda o derecha.

4 Para saltar y retroceder o avanzar hasta otra canción, pulse MULTI-CONTROL izquierda o derecha.

Utilización de esta unidad



Notas

- Lea las precauciones relativas al iPod en la página 142.
- Si aparece un mensaje de error como **ERROR-11**, consulte *Para comprender los mensajes de error* en la página 139.
- Conecte directamente el conector del Dock de esta unidad al iPod para que esta unidad funcione adecuadamente.
- Cuando la llave de encendido está fijada en ACC u ON, la batería del iPod se carga mientras esté conectado a esta unidad.
- Cuando el iPod está conectado a esta unidad, no se puede encender ni apagar.
- El iPod conectado a esta unidad se apaga aproximadamente dos minutos después de que la llave de encendido se fije en OFF.

Para buscar una canción

El manejo de esta unidad para controlar el iPod está diseñado para imitar del modo más fidedigno posible el manejo del iPod, para facilitar su uso y la búsqueda de canciones.

- Si se ha seleccionado una lista de reproducción, esta unidad muestra primero la lista de reproducción del nombre del iPod. Esta lista de reproducción reproduce todas las canciones del iPod.
- Si los caracteres grabados en el iPod no son compatibles con esta unidad, no aparecerán en el display.

1 Para ir al menú superior de la búsqueda de listas, presione LIST.

2 Utilice MULTI-CONTROL para seleccionar una categoría.

Haga girar el control para cambiar la categoría y presiónelo para seleccionarla.

Playlists (listas de reproducción)—**Artists** (artistas)—**Albums** (álbumes)—**Songs** (canciones)—**Podcasts** (podcasts)—**Genres** (géneros)—**Audiobooks** (audiolibros)

Se visualiza la lista de la categoría seleccionada.

- Puede comenzar la reproducción por la categoría seleccionada manteniendo presionado **MULTI-CONTROL** o manteniendo presionado **MULTI-CONTROL** a la derecha.
 - También puede cambiar de categoría pulsando **MULTI-CONTROL** arriba o abajo.
 - También puede seleccionar la categoría pulsando **MULTI-CONTROL** derecha.
 - Para volver a la lista anterior, pulse **MULTI-CONTROL** izquierda.
 - Para ir al menú superior de la búsqueda de listas, mantenga pulsado **MULTI-CONTROL** izquierda.
 - **Podcasts** y **Audiobooks** aparecen cuando el iPod conectado es compatible con las categorías.
 - Si no se utiliza la lista en unos 30 segundos, la búsqueda de listas se cancelará automáticamente.

3 Repita el paso 2 para encontrar una canción que desee escuchar.

Visualización de información de texto en el iPod

● **Presione DISPLAY para seleccionar el texto de información deseado.**

Tiempo de reproducción—: nombre de artista y : título de la canción—: nombre de artista y : nombre del álbum—: nombre del álbum y : título de la canción—: título de la canción y tiempo de reproducción

- Si los caracteres grabados en el iPod no son compatibles con esta unidad, no aparecerán en el display.



Notas

- Puede desplazar la información de texto hacia la izquierda manteniendo pulsado **DISPLAY**.
- Si se activa la función de desplazamiento continuo en el ajuste inicial, la información de texto se desplazará de manera ininterrumpida por el display. Consulte *Cambio del desplazamiento continuo* en la página 123.

Introducción a las funciones avanzadas

1 Presione **MULTI-CONTROL** para visualizar el menú principal.

FUNCTION, **AUDIO** y **ENTERTAINMENT** aparecen en el display.

2 Utilice **MULTI-CONTROL** para seleccionar **FUNCTION**.

Haga girar el control para cambiar la opción de menú y presiónelo para seleccionarla. Aparece el nombre de la función en el display.

3 Haga girar **MULTI-CONTROL** para seleccionar la función.

Haga girar **MULTI-CONTROL** para cambiar entre las funciones en el siguiente orden: **Play mode** (repetición de reproducción)—**Shuffle mode** (shuffle)—**Shuffle all** (shuffle all)—**Pause** (pausa)—**Audiobooks** (velocidad del audiolibro)

- También se puede seleccionar la función presionando **FUNCTION** en el mando a distancia.
- Para volver a la visualización de reproducción, presione **BAND**.
- Si no se utilizan las funciones en unos 30 segundos, el display volverá automáticamente a la visualización normal.

Repetición de reproducción

Hay dos gamas de repetición de reproducción de las canciones en el iPod. **Repeat One** (repetición de una canción) y **Repeat All** (repetición de todas las canciones de la lista).

- Cuando **Play mode** está fijado en **Repeat One**, no es posible seleccionar las demás canciones.

1 Utilice **MULTI-CONTROL** para seleccionar **Play mode** en el menú de funciones.

2 Pulse **MULTI-CONTROL** para seleccionar la gama de repetición.

- **Repeat One** – Sólo repite la canción actual
- **Repeat All** – Repite todas las canciones de la lista seleccionada

Reproducción de las canciones en un orden aleatorio (shuffle)

Para la reproducción de las canciones en el iPod existen dos métodos de reproducción aleatoria: **Shuffle Songs** (reproducir canciones en un orden aleatorio) y **Shuffle Albums** (reproducir álbumes en un orden aleatorio).

1 Utilice **MULTI-CONTROL** para seleccionar **Shuffle mode** en el menú de funciones.

2 Presione **MULTI-CONTROL** para seleccionar su ajuste favorito.

- **Shuffle Songs** – Reproduce canciones en un orden aleatorio dentro de la lista seleccionada
- **Shuffle Albums** – Selecciona un álbum de manera aleatoria y luego reproduce todas las canciones en el orden en que se encuentran en el álbum
- **Shuffle OFF** – Cancela la reproducción aleatoria

Reproducción de todas las canciones en un orden aleatorio (shuffle all)

Este método reproduce todas las canciones en el iPod de manera aleatoria.

● Mantenga presionado **MULTI-CONTROL** para activar la función de shuffle all durante el display de reproducción.

Se visualiza **Shuffle All** por un momento y todas las canciones en el iPod se reproducirán de manera aleatoria.



Nota

También puede activar la función de shuffle all en el menú que aparece mediante el **MULTI-CONTROL**.

Para poner en pausa una canción

1 Utilice **MULTI-CONTROL** para seleccionar **Pause** en el menú de funciones.

Utilización de esta unidad

2 Presione **MULTI-CONTROL** para activar la pausa.

Se detiene temporalmente la reproducción de la canción actual.

- Para desactivar la pausa, vuelva a presionar **MULTI-CONTROL**.

Cambio de la velocidad del audiolibro

La velocidad de reproducción del audiolibro se puede modificar.

1 Utilice **MULTI-CONTROL** para seleccionar Audiobooks en el menú de funciones.

2 Presione **MULTI-CONTROL** para seleccionar su ajuste favorito.

Presione **MULTI-CONTROL** repetidamente hasta que el ajuste deseado aparezca en el display.

- **Faster** – Reproducción con velocidad superior a la normal
- **Normal** – Reproducción con velocidad normal
- **Slower** – Reproducción con velocidad inferior a la normal

Bluetooth Audio

Funciones básicas

Puede utilizar esta unidad para controlar un reproductor portátil de audio, vendido por separado, provisto de tecnología inalámbrica Bluetooth (reproductor de audio Bluetooth).



Importante

- Esta unidad permite controlar un reproductor de audio Bluetooth a través de un perfil A2DP o AVRCP. Los reproductores de audio Bluetooth (o los adaptadores Bluetooth) compatibles con estos perfiles pueden conectarse a este perfil.
 - Perfil A2DP (Advanced Audio Distribution Profile): Es posible reproducir únicamente canciones en su reproductor de audio.
 - Perfil AVRCP (Audio/Video Remote Control Profile): Es posible reproducir, realizar pausas, seleccionar canciones, etc.
- Ya que hay varios reproductores de audio Bluetooth disponibles en el mercado, las funciones que puede realizar su reproductor de audio Bluetooth utilizando esta unidad pueden ser muy diferentes. Consulte el manual de instrucciones de su reproductor de audio Bluetooth, así como este manual, mientras utilice su reproductor con esta unidad.
- No es posible mostrar en esta unidad información sobre las canciones (ej.: tiempo de reproducción transcurrido, título de la canción, índice de canciones, etc.).
- Mientras escucha canciones en su reproductor de audio Bluetooth, no realice operaciones innecesarias en su teléfono móvil. Si intenta realizar una operación en su teléfono móvil, la señal de su teléfono móvil puede ocasionar ruido en la reproducción de canciones.
- Cuando habla con el teléfono móvil conectado a esta unidad a través de tecnología inalámbrica Bluetooth, la reproducción de canciones del reproductor de audio Bluetooth conectado a esta unidad se silencia.

Utilización de esta unidad

- Incluso si está escuchando un canción en su reproductor de audio Bluetooth y cambia a otra fuente, la reproducción de la canción continúa.

Aunque su reproductor de audio no esté provisto de un módulo Bluetooth, lo puede controlar desde esta unidad a través de tecnología inalámbrica Bluetooth por medio de un adaptador Bluetooth (se vende por separado).



① Nombre del dispositivo

Muestra el nombre del dispositivo del reproductor de audio Bluetooth (o adaptador Bluetooth).

1 Presione SOURCE para seleccionar el reproductor de audio Bluetooth.

- Si no puede visualizar **BT Audio**, en primer lugar active la fuente de audio BT en el ajuste inicial. Para obtener más información, consulte *Activación de la fuente BT Audio* en la página 124.
- Para que esta unidad pueda controlar su reproductor de audio Bluetooth, debe establecer una conexión inalámbrica Bluetooth. (Consulte *Conexión de un reproductor de audio Bluetooth* en la página siguiente.)

2 Para realizar el avance rápido o retroceso, mantenga pulsado MULTI-CONTROL izquierda o derecha.

3 Para saltar y retroceder o avanzar hasta otra pista, presione MULTI-CONTROL izquierda o derecha.

Ajuste del reproductor de audio Bluetooth

Es necesario configurar esta unidad antes de utilizar el reproductor de audio Bluetooth.

1 Activación

Consulte *Activación de la fuente BT Audio* en la página 124 para obtener instrucciones sobre cómo activar **BT Audio**.

- **BT Audio** está activado de forma predeterminada.

2 Conexión

Para conectar el reproductor de audio Bluetooth a esta unidad, consulte *Conexión del reproductor de audio Bluetooth conectado más recientemente* en la página siguiente y *Conexión de un reproductor de audio Bluetooth* en la página siguiente.

- Cuando esté conectado a través de tecnología inalámbrica Bluetooth, las funciones "Reproducir", "Parar" y "Pausa" del reproductor de audio Bluetooth se pueden utilizar en la fuente **BT Audio**.
- Antes de que pueda utilizar algunos reproductores de audio, es necesario que introduzca el código PIN en esta unidad. Si su reproductor requiere un código PIN para establecer una conexión, localice el código en el reproductor o en su documentación. Consulte *Ingreso del código PIN para la conexión inalámbrica Bluetooth* en la página 124 para obtener instrucciones sobre cómo ingresar el código PIN.

Introducción a las funciones avanzadas

1 Presione MULTI-CONTROL para visualizar el menú principal.

FUNCTION, AUDIO y **ENTERTAINMENT** aparecen en el display.

2 Utilice MULTI-CONTROL para seleccionar FUNCTION.

Haga girar el control para cambiar la opción de menú y presiónelo para seleccionarla. Aparece el nombre de la función en el display.

Utilización de esta unidad

3 Haga girar MULTI-CONTROL para seleccionar la función.

Haga girar **MULTI-CONTROL** para cambiar entre las funciones en el siguiente orden:

Connection open (conexión abierta)—**Disconnect audio** (desconectar audio)—**Connect audio** (conectar audio)—**Play** (Reproducir)—**Stop** (Parar)—**Pause** (pausa)—**Auto connect** (conexión automática)—**Device info.** (información del dispositivo)

- Si el reproductor de audio Bluetooth está conectado a través de un perfil A2DP, en el menú de funciones sólo se visualizará

Disconnect audio, Auto connect y Device info.

- Si todavía no se ha conectado un reproductor de audio Bluetooth a esta unidad, se mostrará

Connection open, Connect audio,

Auto connect y Device info. en el menú de funciones y las otras funciones no estarán disponibles.

- Para volver a la visualización de reproducción, presione **BAND**.

- Si no se utilizan las funciones exceptuando

Connection open, Disconnect audio y

Connect audio en unos 30 segundos, el display volverá automáticamente a la visualización normal.



Nota

Dependiendo de los reproductores de audio Bluetooth que estén conectados a esta unidad, es posible que algunas funciones no se puedan utilizar correctamente.

Conexión de un reproductor de audio Bluetooth

Si ajusta la unidad en el modo

Connection open, podrá establecer una conexión inalámbrica Bluetooth desde su reproductor de audio Bluetooth. Es posible que tenga que consultar el manual de funcionamiento de su reproductor de audio Bluetooth si no está seguro de cómo iniciar una conexión desde el reproductor de audio.

1 Utilice MULTI-CONTROL para seleccionar Connection open en el menú de funciones.

2 Presione MULTI-CONTROL para abrir la conexión.

Se visualiza **Always waiting**. La unidad estará en espera de conexión desde el reproductor de audio Bluetooth.

Si su reproductor de audio Bluetooth está preparado para la conexión inalámbrica Bluetooth, se establecerá automáticamente la conexión a esta unidad.



Nota

Antes de que pueda utilizar algunos reproductores de audio, es necesario que introduzca el código PIN en esta unidad. Si su reproductor requiere un código PIN para establecer una conexión, localice el código en el reproductor o en su documentación. Consulte *Ingreso del código PIN para la conexión inalámbrica Bluetooth* en la página 124 para obtener instrucciones sobre cómo ingresar el código PIN.

Desconexión de un reproductor de audio Bluetooth

1 Utilice MULTI-CONTROL para seleccionar Disconnect audio en el menú de funciones.

2 Presione MULTI-CONTROL para desconectar el reproductor de audio Bluetooth.

Se visualiza **Disconnected**. El reproductor de audio Bluetooth se desconecta de la unidad.

Conexión del reproductor de audio Bluetooth conectado más recientemente

Esta unidad busca un reproductor de audio Bluetooth en el área detectable. Además, esta unidad conecta automáticamente el reproductor de audio Bluetooth conectado más recientemente.

Utilización de esta unidad

1 Utilice MULTI-CONTROL para seleccionar Connect audio en el menú de funciones.

2 Presione MULTI-CONTROL para conectar el reproductor de audio Bluetooth. Mientras se realiza la conexión, se mostrará **Connecting**. Una vez completada la conexión, aparece **Connected**.

Reproducción de canciones en el reproductor de audio Bluetooth

1 Utilice MULTI-CONTROL para seleccionar Play en el menú de funciones.

2 Pulse MULTI-CONTROL para comenzar la reproducción.

Para detener la reproducción

1 Utilice MULTI-CONTROL para seleccionar Stop en el menú de funciones.

2 Presione MULTI-CONTROL para detener la reproducción.

Se detiene la reproducción de la canción actual.

Para poner en pausa una canción

1 Utilice MULTI-CONTROL para seleccionar Pause en el menú de funciones.

2 Presione MULTI-CONTROL para activar la pausa.

Se detiene temporalmente la reproducción de la canción actual.

■ Para desactivar la pausa, vuelva a presionar **MULTI-CONTROL**.

Conexión automática a un reproductor de audio Bluetooth

Esta unidad se conecta automáticamente al reproductor de audio Bluetooth conectado más recientemente a ella. Tenga en cuenta

que, si desea utilizar otros dispositivos, no se podrá realizar la conexión automática.

- Esta función no está disponible si la conexión automática de esta unidad se ha establecido en el teléfono móvil.
- Cuando utiliza la unidad en el menú de funciones de la fuente **TEL** o la fuente **BT Audio**, no se inicia la conexión automática al reproductor de audio Bluetooth.

1 Utilice MULTI-CONTROL para seleccionar Auto connect en el menú de funciones.

2 Pulse MULTI-CONTROL para activar la conexión automática.

■ Para desactivar la conexión automática, vuelva a pulsar **MULTI-CONTROL**.

Visualización de la dirección BD (Bluetooth Device)

1 Utilice MULTI-CONTROL para seleccionar Device info. en el menú de funciones.

El nombre del dispositivo (p. ej., **Pioneer BT unit**) de esta unidad se mostrará en el display.

■ Es posible editar el nombre del dispositivo. Consulte *Edición del nombre del dispositivo* en la página 124.

2 Pulse MULTI-CONTROL izquierda para visualizar la dirección BD.

Aparece la cadena hexadecimal de 12 dígitos.

■ Pulse **MULTI-CONTROL** derecha para regresar al nombre del dispositivo. 

Utilización de esta unidad

Teléfono Bluetooth

Funciones básicas

Si su teléfono móvil posee tecnología inalámbrica Bluetooth, puede conectarse a esta unidad para hacer llamadas inalámbricas de manos libres, incluso al conducir.

Importante

- Puesto que esta unidad se encuentra en espera para conectar con sus teléfonos móviles mediante la tecnología inalámbrica Bluetooth, utilizarla sin encender el motor puede descargar la batería.
- Las operaciones avanzadas que exigen concentración, tales como marcar números en la pantalla, usar el directorio de teléfonos, etc, están prohibidas mientras conduce. Cuando tenga que utilizar estas funciones avanzadas, detenga su vehículo en un lugar seguro.
- Cuando el teléfono esté seleccionado como fuente, no será posible hacer ajustes de audio, excepto el ajuste del balance. El balance entre los altavoces delanteros/traseros está ajustado a **F 15** de forma predeterminada para la fuente telefónica.

A continuación se indican las funciones básicas para utilizar manos libres a través de la tecnología inalámbrica Bluetooth. En *Introducción a las funciones avanzadas* en la página 102 se explican las funciones más avanzadas y cómo utilizarlas.



- 1 Nombre del dispositivo
Muestra el nombre del dispositivo del teléfono móvil.
- 2 Indicador de nivel de señal

Muestra la intensidad de la señal del teléfono móvil.

- El indicador de nivel de señal puede diferir del nivel de señal real.
 - Si el nivel de señal no está disponible, no aparece este indicador.
- 3 Indicador del número de usuario
Muestra el número de registro del teléfono móvil.
 - 4 Indicador de potencia de la batería
Muestra la potencia de la batería del teléfono móvil.
 - El indicador de potencia de la batería puede diferir de la potencia real de la misma.
 - Si no hay potencia en la batería, no se visualizará nada en el área del indicador de potencia de la batería.
 - 5 Indicación de aviso de llamada perdida
Aparece cuando se ha recibido una llamada entrante a la que no se ha respondido.
 - 6 Indicador de respuesta automática/rechazo automático
Aparece **AUTO** cuando está activada la función de respuesta automática (para obtener más información, consulte *Ajuste de la respuesta automática* en la página 112).
Aparece **REFUSE** cuando está activada la función de respuesta automática (para obtener más información, consulte *Ajuste del rechazo automático* en la página 112).
 - 7 Visualización del reloj
Muestra la hora (si está conectado a un teléfono).
 - 8 Visualización del calendario
Muestra el día, el mes y el año (si está conectado a un teléfono).

Notas

- Aunque seleccione otras fuentes, aparecen los indicadores 2 a 6.
- La recepción de llamadas telefónicas de esta unidad entra en espera cuando la llave de contacto está en la posición ACC (accesorio) u ON (encendido).

- La distancia de visibilidad entre esta unidad y su teléfono móvil deber ser de 10 metros o inferior para el envío y recepción de voz y datos mediante la tecnología inalámbrica Bluetooth. Sin embargo, la distancia de transmisión puede llegar a ser más corta que la distancia estimada, dependiendo del entorno en que se utilice.
- Para utilizar la tecnología inalámbrica Bluetooth, los dispositivos deben ser capaces de interpretar ciertos perfiles. Esta unidad es compatible con los siguientes perfiles.
 - GAP (Generic Access Profile)
 - SDP (Service Discovery Protocol)
 - OPP (Object Push Profile)
 - HFP (Hands Free Profile)
 - A2DP (Advanced Audio Distribution Profile)
 - AVRCP (Audio/Video Remote Control Profile)
- El indicador de potencia de la batería y el indicador de nivel de señal se muestran en el display siempre que el teléfono móvil está conectado a esta unidad mediante la tecnología inalámbrica Bluetooth.

Información sobre la fuente telefónica

Modo de espera

Cuando la unidad esté conectada a través de tecnología inalámbrica Bluetooth, seguirá en espera de fuente telefónica en segundo plano siempre que se mantenga la conexión. Esto significa que es posible utilizar libremente las demás funciones de la unidad y seguirá estando preparada para recibir una llamada.

● Presione SOURCE para seleccionar el teléfono.

Presione **SOURCE** hasta que visualice **TEL**.

- También es posible seleccionar **TEL** pulsando **PHONE**.

Configuración de la función manos libres

Antes de poder hacer uso de la función manos libres, deberá configurar la unidad para su utilización con el teléfono móvil. Esto conlleva establecer una conexión inalámbrica Bluetooth entre esta unidad y su teléfono, registrar su teléfono en esta unidad, y ajustar el nivel de volumen.

1 Conexión

Para ver instrucciones detalladas sobre cómo conectar su teléfono a esta unidad mediante la tecnología inalámbrica Bluetooth, consulte *Conexión de un teléfono móvil* en la página 103.

- Su teléfono estará ahora conectado temporalmente. Sin embargo, para hacer un mejor uso de la tecnología, recomendamos que registre el teléfono en esta unidad.

2 Registro

Para registrar el teléfono conectado temporalmente, consulte *Registro del teléfono móvil conectado* en la página 104.

3 Ajuste del volumen

Ajuste el volumen del audífono de su teléfono móvil hasta que le resulte cómodo. Una vez ajustado, el nivel de volumen se memorizará en la unidad como el ajuste predefinido.

- El volumen de voz de la persona que llama y el volumen del timbre pueden variar según el tipo de teléfono móvil.
- Si la diferencia entre el volumen del timbre y el volumen de la persona que llama es demasiado grande, el nivel de volumen general puede volverse inestable.
- Antes de desconectar el teléfono móvil de esta unidad, no olvide ajustar el volumen a un nivel adecuado. Si el volumen ha sido silenciado (nivel cero) en su teléfono móvil, permanecerá silenciado incluso después de que desconecte el teléfono de esta unidad.

Utilización de esta unidad

Realización de una llamada telefónica

Marcar un número

La manera más básica de hacer una llamada es simplemente marcar el número.

Consulte *Realización de una llamada ingresando el número de teléfono* en la página 111 para ver instrucciones detalladas.

Llamar a un número del Directorio de teléfonos o del Historial de llamadas

Consulte *Llamada a un número del Directorio de teléfonos* en la página 107 y *Llamada a un número desde el Historial de llamadas* en la página 111 para ver instrucciones detalladas.

Número predefinido

Es posible asignar a la memoria los números que marca frecuentemente, para volver a marcarlos rápidamente.

Consulte *Asignación de números prefijados* en la página 111 para ver cómo asignar un número a una memoria.

1 Pulse MULTI-CONTROL arriba o abajo para seleccionar un número.

- También puede presionar uno de los botones del **0** a **9** del mando a distancia para seleccionar un número de presintonía.
- El número de presintonía 10 se asigna al **0**.
- Si el número ya está ingresado en el Directorio de teléfonos, también aparecerá el nombre.
- Al seleccionar números de presintonías que no han sido asignados, aparece **No data**.

2 Pulse MULTI-CONTROL para hacer una llamada.

Reconocimiento de voz

Si su teléfono móvil posee tecnología de reconocimiento de voz, puede hacer una llamada mediante comandos de voz.

- El funcionamiento es diferente según el tipo de teléfono móvil. Consulte el manual

de su teléfono móvil para ver más instrucciones.

- Esta función se puede utilizar únicamente cuando la conexión se establece mediante un HFP (Hands Free Profile).

1 Presione BAND y mantenga presionado hasta que Voice dial aparezca en el display.

Cuando se visualiza **Voice dial ON**, se activa la función de reconocimiento de voz.

- Si su teléfono móvil no tiene la función de reconocimiento de voz, en el display aparece **No voice dial** y la operación no está disponible.

2 Pronuncie el nombre de su contacto.

Aceptación de una llamada telefónica

Atender una llamada entrante

Incluso si se selecciona una fuente distinta de **TEL** o si la unidad está apagada, podrá contestar llamadas entrantes. Si desea hacer que esta unidad rechace automáticamente todas las llamadas entrantes, consulte *Ajuste de la respuesta automática* en la página 112.

1 Cuando entre una llamada, presione MULTI-CONTROL.

- También se puede aceptar una llamada telefónica presionando **OFF HOOK** en el mando a distancia.
- Si en el teléfono móvil está seleccionado el modo privado, puede que la función manos libres no esté disponible.

2 Para finalizar la llamada, pulse PHONE.

El tiempo estimado de la llamada aparece en el display (esto puede diferir ligeramente del tiempo de llamada real).

- También se puede finalizar la llamada presionando **ON HOOK** en el mando a distancia.
- Puede que escuche un ruido al desconectar el teléfono.

Rechazo de una llamada entrante

Puede rechazar una llamada entrante. Para rechazar automáticamente todas las llamadas entrantes, consulte *Ajuste del rechazo automático* en la página 112.

● Cuando entre una llamada, presione **PHONE**.

Se rechazará la llamada.

- También se puede rechazar una llamada presionando **ON HOOK** en el mando a distancia.
- La llamada rechazada se registra en la lista de historial de llamadas perdidas. Para obtener información sobre la lista de historial de llamadas perdidas, consulte *Uso del Historial de llamadas* en la página 110.

Atender una llamada en espera

Si, mientras está hablando por teléfono, se produce otra llamada entrante, el número (o nombre si figura en el directorio de teléfonos) de la persona que llama aparecerá en el display para indicarle que tiene una llamada entrante. Puede poner en espera a la persona de la primera llamada mientras usted responde la llamada entrante; o bien rechazar la llamada, en cuyo caso quedará registrado el número de la llamada perdida.

- Dependiendo del teléfono móvil, esta función no se puede utilizar.
- Esta unidad sólo puede procesar tres llamadas simultáneamente. Por lo tanto, dependiendo del teléfono móvil que se utilice con esta unidad, puede que esta función no se ejecute correctamente.

1 Pulse **MULTI-CONTROL** para responder una llamada entrante.

- También se puede responder una llamada en espera presionando **OFF HOOK** en el mando a distancia.
- Si presiona **MULTI-CONTROL** se cambiará entre las personas que llaman y están en espera.

2 Pulse **PHONE** para finalizar todas las llamadas.

Pulse **PHONE** para finalizar todas las llamadas, incluida una llamada en espera.

- También se pueden finalizar todas las llamadas presionando **ON HOOK** en el mando a distancia.
- Además de alternar entre las llamadas en línea, no puede terminar cada llamada en espera por separado. Pulse **PHONE** para finalizar todas las llamadas.

Rechazo de una llamada en espera

Si desea no interrumpir su llamada actual para responder una llamada entrante, puede rechazarla y agregar el número a la lista de historial de llamadas perdidas.

● Pulse **PHONE** para rechazar una llamada entrante.

- También se puede rechazar una llamada en espera presionando **ON HOOK** en el mando a distancia.

Introducción a las funciones avanzadas

1 Presione **MULTI-CONTROL** para visualizar el menú principal.

FUNCTION, **AUDIO**, **ENTERTAINMENT** y **RECEIVING MOVIE** aparecen en el display.

2 Utilice **MULTI-CONTROL** para seleccionar **FUNCTION**.

Haga girar el control para cambiar la opción de menú y presiónelo para seleccionarla. Aparece el nombre de la función en el display.

3 Gire el control **MULTI-CONTROL** para cambiar las funciones.

Haga girar **MULTI-CONTROL** para alternar entre las funciones.

Los nombres de las funciones que se muestran en el display son diferentes según la conexión y el estado de registro del teléfono móvil.

Si aún no está conectado

Utilización de esta unidad

Search&Connect (buscar y conectar)—

Connection open (conexión abierta)—

Connect phone (conectar teléfono)—

Delete phone (eliminar teléfono)—

PH.B.Transfer (transferencia del directorio de

téfonos)—**Refuse calls** (ajuste de rechazo

automático)—**Auto answer** (ajuste de res-

puesta automática)—**Ring tone** (selección de

tono de llamada)—**Auto connect** (ajuste de

conexión automática)—**Echo cancel** (cancela-

ción de eco)—**Device info.** (información del

dispositivo)

Si está conectado, pero aún no se ha regis-

trado

Disconnect phone (desconectar teléfono)—

Set phone (registrando teléfono)—

Delete phone (eliminar teléfono)—

PH.B.Transfer (transferencia del directorio de

téfonos)—**Number dial** (llamar ingresando

un número)—**Refuse calls** (ajuste de rechazo

automático)—**Auto answer** (ajuste de res-

puesta automática)—**Ring tone** (selección de

tono de llamada)—**Auto connect** (ajuste de

conexión automática)—**Echo cancel** (cancela-

ción de eco)—**Device info.** (información del

dispositivo)

Si ya está conectado y registrado

Disconnect phone (desconectar teléfono)—

Delete phone (eliminar teléfono)—

PH.B.Transfer (transferencia del directorio de

téfonos)—**PH.B.Name view** (ver nombre del

directorio de teléfonos)—**Clear memory** (bor-

rar la memoria)—**Number dial** (llamar ingre-

sando un número)—**Refuse calls** (ajuste de

rechazo automático)—**Auto answer** (ajuste

de respuesta automática)—**Ring tone** (selec-

ción de tono de llamada)—**Auto connect**

(ajuste de conexión automática)—

Echo cancel (cancelación de eco)—

Device info. (información del dispositivo)

■ Para volver a la visualización de reproducción,

presione **BAND**.

■ Si no se utilizan las funciones exceptuando

Search&Connect, **Connection open**,

Connect phone, **PH.B.Transfer**,

Disconnect phone, **Number dial** y

Clear memory en unos 30 segundos, el display

volverá automáticamente a la visualización nor-

mal.

Conexión de un teléfono móvil

Para utilizar un teléfono de forma inalámbrica con esta unidad, en primer lugar es necesario establecer una conexión con la tecnología inalámbrica Bluetooth. Existen varias formas de realizar esto.

- Un teléfono se puede conectar a través de tecnología inalámbrica Bluetooth sin estar registrado con esta unidad. En este caso, el teléfono estará temporalmente conectado pero con las funciones disponibles limitadas. Para aprovechar completamente todas las funciones disponibles, se recomienda registrar su teléfono en esta unidad. Consulte *Registro del teléfono móvil conectado* en la página siguiente para obtener más información.

Búsqueda de los teléfonos móviles disponibles

Puede hacer que esta unidad busque los teléfonos disponibles en el área que tengan tecnología inalámbrica Bluetooth, y luego seleccionar el teléfono al que desea conectarse en una lista visualizada en la pantalla.

1 Utilice MULTI-CONTROL para seleccionar Search&Connect en el menú de funciones.

2 Pulse MULTI-CONTROL para hacer una búsqueda de los teléfonos móviles disponibles.

Mientras se realiza la búsqueda, se mostrará **Searching**. Cuando se encuentren los teléfonos móviles disponibles que tengan tecnología inalámbrica Bluetooth, se mostrarán los nombres de los dispositivos o **Not found** (si no se pueden obtener los nombres).

- Si la unidad no puede encontrar ningún teléfono móvil, se mostrará **Not found**.

Utilización de esta unidad

3 Pulse MULTI-CONTROL arriba o abajo para seleccionar el nombre del dispositivo que desea conectar.

4 Pulse MULTI-CONTROL para conectar el teléfono móvil seleccionado.

Mientras se realiza la conexión, se mostrará **Connecting**. Para completar la conexión, verifique el nombre del dispositivo (p. ej., **Pioneer BT unit**) e ingrese el código de enlace en su teléfono móvil. Si la conexión se establece, se visualizará **Connected**.

- Si la conexión no se ha realizado correctamente, aparece **ERROR**. Compruebe el teléfono móvil e inténtelo de nuevo.
- El ajuste predefinido del código de enlace es **0000**. Puede cambiar este código en el ajuste inicial. Consulte *Ingreso del código PIN para la conexión inalámbrica Bluetooth* en la página 124.

Uso de un teléfono móvil para iniciar una conexión

Si ajusta la unidad en el modo **Connection open** podrá establecer una conexión inalámbrica Bluetooth desde su teléfono. Es posible que tenga que consultar el manual de funcionamiento de su teléfono si no está seguro de cómo iniciar una conexión desde el teléfono.

1 Utilice MULTI-CONTROL para seleccionar Connection open en el menú de funciones.

2 Presione MULTI-CONTROL para abrir la conexión.

Se visualizará **Always waiting** y la unidad estará en espera de conexión desde el teléfono móvil.

3 Uso del teléfono móvil para la conexión a esta unidad.

- El funcionamiento es diferente según el tipo de teléfono móvil. Consulte el manual de su teléfono móvil para ver más instrucciones.

- Es posible que tenga que introducir el código de enlace en su teléfono móvil para completar la conexión.

- El ajuste predefinido del código de enlace es **0000**. Puede cambiar este código en el ajuste inicial. Consulte *Ingreso del código PIN para la conexión inalámbrica Bluetooth* en la página 124.

Desconexión de un teléfono móvil

Cuando haya terminado de utilizar el teléfono en esta unidad, puede desactivar la conexión Bluetooth.

1 Utilice MULTI-CONTROL para seleccionar Disconnect phone en el menú de funciones.

El nombre del dispositivo del teléfono conectado se visualiza en el display.

2 Pulse MULTI-CONTROL para desconectar un teléfono móvil de esta unidad.

Una vez completada la desconexión, aparece **Disconnected**.

Registro del teléfono móvil conectado

Puede registrar un teléfono que esté conectado temporalmente a esta unidad con el fin de aprovechar al máximo las funciones de la tecnología inalámbrica Bluetooth. Es posible registrar un total de tres teléfonos.

1 Utilice MULTI-CONTROL para seleccionar Set phone en el menú de funciones.

2 Pulse MULTI-CONTROL arriba o abajo para seleccionar una asignación de registro.

P1 (teléfono de usuario 1)—**P2** (teléfono de usuario 2)—**P3** (teléfono de usuario 3)

Utilización de esta unidad

▪ A medida que seleccione cada asignación, podrá ver si un teléfono ya está registrado o no. Si la asignación está vacía, se visualizará

No data. Si ya se ha adoptado la asignación, aparecerá el nombre del dispositivo. Si desea sustituir una asignación con un nuevo teléfono, primero elimine la asignación actual. Para obtener instrucciones detalladas, consulte *Eliminación de un teléfono registrado* en esta página.

▪ Si necesita saber la dirección BD (Bluetooth Device) del teléfono, pulse **MULTI-CONTROL** izquierda aquí.

3 Presione MULTI-CONTROL para registrar el teléfono móvil actual conectado.

Una vez completado el registro, aparece **Reg. Completed.**

▪ Si el registro no se ha realizado correctamente, aparece **Reg. ERROR.** En este caso, vuelva al paso 1 e inténtelo de nuevo.

Nota

Dependiendo del tipo de teléfono móvil, el registro puede estar disponible únicamente desde un teléfono móvil. (Consulte *Uso de un teléfono móvil para iniciar una conexión* en la página anterior.)

Eliminación de un teléfono registrado

Si ya no necesita utilizar un teléfono registrado en esta unidad, puede eliminarlo de la asignación de registro para utilizar otro teléfono.

• Si un teléfono registrado se elimina de esta unidad, el Directorio de teléfonos y otros ajustes de dicho teléfono se borran simultáneamente.

1 Utilice MULTI-CONTROL para seleccionar Delete phone en el menú de funciones.

2 Pulse MULTI-CONTROL arriba o abajo para seleccionar una asignación de registro.

P1 (teléfono de usuario 1)—**P2** (teléfono de usuario 2)—**P3** (teléfono de usuario 3)

▪ Si la asignación está vacía, se mostrará **No data** y la operación no será posible.

▪ Si necesita saber la dirección BD (Bluetooth Device) del teléfono, pulse **MULTI-CONTROL** izquierda aquí.

3 Pulse MULTI-CONTROL derecha para seleccionar Delete YES.

Se visualiza **Delete YES.** El borrado del teléfono se pondrá en modo de espera.

▪ Si no desea eliminar un teléfono registrado, presione **MULTI-CONTROL** izquierda. Se cambiará el display.

4 Pulse MULTI-CONTROL para eliminar el teléfono.

Una vez que se borre el teléfono, se visualizará **Deleted.**

Conexión a un teléfono móvil registrado

Cuando su teléfono está registrado en esta unidad es fácil establecer una conexión Bluetooth, ya sea manualmente seleccionando una asignación de registro o automáticamente cuando el teléfono registrado se encuentre dentro del alcance.

Conexión manual a un teléfono registrado

1 Utilice MULTI-CONTROL para seleccionar Connect phone en el menú de funciones.

2 Pulse MULTI-CONTROL arriba o abajo para seleccionar una asignación de registro.

P1 (teléfono de usuario 1)—**P2** (teléfono de usuario 2)—**P3** (teléfono de usuario 3)

▪ Si la asignación está vacía, se mostrará **No data** y la operación no será posible.

▪ Si necesita saber la dirección BD (Bluetooth Device) del teléfono, pulse **MULTI-CONTROL** izquierda aquí.

3 Pulse **MULTI-CONTROL** para conectar el teléfono móvil seleccionado.

Mientras se realiza la conexión, se mostrará **Connecting**. Una vez completada la conexión, aparece **Connected**.

- Si **Auto connect** está activado, el teléfono móvil registrado conectado más recientemente se conecta automáticamente. Para obtener más información, consulte *Conexión automática a un teléfono registrado* en esta página.
- Si la conexión no se ha realizado correctamente, aparece **ERROR**. Compruebe el teléfono móvil e inténtelo de nuevo.

Conexión automática a un teléfono registrado

Cuando la conexión automática esté activa, la unidad establecerá automáticamente una conexión a un teléfono móvil registrado. Cuando el teléfono móvil registrado conectado más recientemente esté dentro de la cobertura, se realizará la conexión automática.

- Es posible que esta característica no funcione con todos los teléfonos. Si su teléfono registrado no se puede conectar con la Conexión automática, utilice el método de conexión manual que se describe en *Conexión manual a un teléfono registrado* en la página anterior.
- Es posible que no funcione esta característica si está reproduciendo canciones en su reproductor de audio Bluetooth a través de tecnología inalámbrica Bluetooth. En tal caso, detenga la reproducción o cambie a otra fuente para que su teléfono móvil pueda conectarse a esta unidad por medio de esta función.
- Cuando utiliza la unidad en el menú de funciones de la fuente **TEL** o la fuente **BT Audio**, la unidad no realiza una conexión automática a su teléfono registrado.
- Esta función no se puede configurar para cada teléfono de usuario distinto.

1 Utilice **MULTI-CONTROL** para seleccionar **Auto connect** en el menú de funciones.

2 Pulse **MULTI-CONTROL** para activar la conexión automática.

Si su teléfono móvil está preparado para la conexión inalámbrica Bluetooth, se establecerá automáticamente la conexión a esta unidad.

- Para desactivar la conexión automática, vuelva a pulsar **MULTI-CONTROL**.

Uso del Directorio de teléfonos

El Directorio de teléfonos permite almacenar hasta 650 nombres y números. Utilice el Directorio de teléfonos para buscar números en el display de la unidad y seleccionar números para llamar. Los nombres y los números de teléfono almacenados en una libreta de direcciones de un teléfono de usuario registrado se pueden transferir al Directorio de teléfonos, lo que permite que se llene de contactos de forma rápida y sencilla.

Transferencia de entradas al Directorio de teléfonos

Para rellenar el Directorio de teléfonos puede transferir los números almacenados en una libreta de direcciones de un teléfono de usuario registrado.

El Directorio de teléfonos puede almacenar un total de 650 registros; 400 del usuario 1, 200 del usuario 2 y 50 del usuario 3.

- En algunos teléfonos móviles, es posible que no se pueda transferir todo el Directorio de teléfonos de una vez. En este caso, transfiera una a una las entradas del Directorio de teléfonos desde su teléfono a través de su teléfono móvil.
- Según el teléfono móvil conectado a través de tecnología inalámbrica Bluetooth, esta unidad podría no visualizar correctamente el Directorio de teléfonos. (Algunos caracteres pueden ser confusos).
- Si el Directorio de teléfonos del teléfono móvil contiene datos de imagen, puede ocurrir que no se transfiera correctamente.

Utilización de esta unidad

1 Utilice MULTI-CONTROL para seleccionar PH.B.Transfer en el menú de funciones.

2 Presione MULTI-CONTROL para acceder al modo de espera de transferencia del directorio de teléfonos.

Transfer aparece en el display.

- Con la fuente **TEL** seleccionada, también podrá visualizar el modo de espera de transferencia del directorio de teléfonos si mantiene pulsado **PHONE**.

3 Utilice el teléfono móvil para realizar la transferencia del Directorio de teléfonos.

Realice la transferencia del Directorio de teléfonos utilizando el teléfono móvil. Para obtener más información, consulte el manual de instrucciones del teléfono móvil.

- El display indica cuántas entradas se han transferido y el número total que se almacenará en esta unidad.

4 Aparece Data transferred y se completa la transferencia del Directorio de teléfonos.

Cambio del orden de visualización del Directorio de teléfonos

Se pueden visualizar la entradas del Directorio de teléfonos desde el primer nombre o desde el último.

- Es posible que esta función no esté disponible en algunos teléfonos móviles.

1 Utilice MULTI-CONTROL para seleccionar PH.B.Name view en el menú de funciones.

Invert names YES aparece en el display.

2 Pulse MULTI-CONTROL para cambiar el orden de visualización de nombres.

Se mostrará **Inverted** y se cambiará el orden de visualización de nombres.

Si presiona repetidamente **MULTI-CONTROL** se cambiará el orden de visualización entre el nombre y los apellidos.

Llamada a un número del Directorio de teléfonos

Importante

Para realizar esta operación, asegúrese de estacionar el vehículo y poner el freno de mano.

Después de encontrar el número al que desea llamar en el Directorio de teléfonos, puede seleccionar la entrada y efectuar la llamada.

1 Pulse LIST para visualizar el Directorio de teléfonos.

Pulse **LIST** repetidamente para cambiar entre las siguientes listas:

Directorio de teléfonos—Llamadas perdidas—Llamadas marcadas—Llamadas recibidas

- Para obtener información sobre llamadas perdidas, marcadas y recibidas, consulte *Uso del Historial de Llamadas* en la página 110.

2 Pulse MULTI-CONTROL izquierda o derecha para seleccionar la primera letra del nombre que está buscando.

- También puede seleccionar la primera letra del nombre que está buscando girando **MULTI-CONTROL**.

3 Pulse MULTI-CONTROL para visualizar las entradas.

El display muestra una entrada del Directorio de teléfonos que empieza por dicha letra (p.ej., nombres que empiezan por "B" cuando se selecciona la "B").

4 Pulse MULTI-CONTROL arriba o abajo para seleccionar la entrada del Directorio de teléfonos a la que desee llamar.

- También puede seleccionar una entrada del Directorio de teléfonos a la que desee llamar girando **MULTI-CONTROL**.

5 Presione MULTI-CONTROL derecha para ver el género y la lista de números de teléfono de la entrada seleccionada.

- También puede ver el género y la lista de números de teléfono de la entrada seleccionada presionando **MULTI-CONTROL**.

Utilización de esta unidad

- Puede hacer que el nombre y el número de teléfono se desplacen, presionando **DISPLAY** y manteniendo presionado.
- Si va a introducir varios números de teléfono en una entrada, seleccione un número girando **MULTI-CONTROL**.
- Pulse **MULTI-CONTROL** izquierda si desea regresar y seleccionar otra entrada.

6 Pulse MULTI-CONTROL para hacer una llamada.

7 Para finalizar la llamada, pulse PHONE.

Asignación de géneros a números de teléfono



Importante

Para realizar esta operación, asegúrese de estacionar el vehículo y poner el freno de mano.

Si hay muchas entradas en el Directorio de teléfonos, puede resultar útil asignarlos a géneros (categorías) específicos para que la búsqueda sea más fácil. Existen cuatro géneros preajustados a los que puede asignar entradas: **Home**, **Mobile**, **Office** y **Other**.

1 Visualice el género y la lista de números de teléfono de la entrada del Directorio de teléfonos deseada.

Consulte los pasos 1 al 5 *Llamada a un número del Directorio de teléfonos* en la página anterior para el procedimiento.

2 Mantenga pulsado MULTI-CONTROL para visualizar la pantalla de ingreso de género.

Se visualiza **Edit genre**.

3 Pulse MULTI-CONTROL arriba o abajo para seleccionar un género.

Cada vez que se pulsa **MULTI-CONTROL** arriba o abajo, se selecciona un género en el siguiente orden:

Home (inicio)—**Mobile** (móvil)—**Office** (oficina)—**Other** (otro)

4 Pulse MULTI-CONTROL para asignar el género al número de teléfono.

El género seleccionado se asignará al número de teléfono, y el display cambiará a la lista de géneros y números de teléfono.

Edición del nombre de una entrada del Directorio de teléfonos



Importante

Para realizar esta operación, asegúrese de estacionar el vehículo y poner el freno de mano.

Puede editar los nombres de las entradas del Directorio de teléfonos. Cada nombre puede tener una longitud de hasta 40 caracteres.

1 Visualice el género y la lista de números de teléfono de la entrada del Directorio de teléfonos deseada.

Consulte los pasos 1 al 5 *Llamada a un número del Directorio de teléfonos* en la página anterior para el procedimiento.

2 Mantenga pulsado MULTI-CONTROL para visualizar la pantalla de ingreso de género.

Se visualiza **Edit genre**.

3 Gire MULTI-CONTROL para cambiar a la pantalla de ingreso de nombre.

Al girar **MULTI-CONTROL** se cambiarán las pantallas de entrada en el siguiente orden: **Edit genre** (pantalla de ingreso de género)—**Edit name** (pantalla de ingreso de nombre)—**Edit number** (pantalla de ingreso de número)—**Clear memory** (pantalla de borrado de memoria)

4 Presione DISPLAY para seleccionar el tipo de carácter deseado.

Al pulsar **DISPLAY** se cambiarán los tipos de caracteres en el siguiente orden: Alfabeto (mayúsculas)—Alfabeto (minúsculas)—números y símbolos—Caracteres europeos, caracteres rusos o caracteres griegos

Utilización de esta unidad

- Si mantiene presionado **DISPLAY**, puede cambiar el conjunto de caracteres entre ISO8859-1 (caracteres europeos), ISO8859-5 (caracteres rusos) e ISO8859-7 (caracteres griegos) de manera alternante.
- Los caracteres europeos, los caracteres rusos y los caracteres griegos no se pueden combinar.

5 Pulse **MULTI-CONTROL** arriba o abajo para seleccionar una letra.

- Para eliminar un carácter y dejar un espacio, seleccione “_” (subrayado).

6 Presione **MULTI-CONTROL** izquierda o derecha para mover el cursor a la anterior o siguiente posición de carácter.

Cuando visualice la letra deseada, pulse **MULTI-CONTROL** derecha para mover el cursor a la siguiente posición y seleccione la letra siguiente. Pulse **MULTI-CONTROL** izquierda para mover el cursor hacia atrás en el display.

7 Pulse **MULTI-CONTROL** para guardar el nuevo nombre.

Edición de números de teléfono



Importante

Para realizar esta operación, asegúrese de estacionar el vehículo y poner el freno de mano.

Puede editar los números de teléfono de las entradas del Directorio de teléfonos.

1 Visualice el género y la lista de números de teléfono de la entrada del Directorio de teléfonos deseada.

Consulte los pasos 1 al 5 *Llamada a un número del Directorio de teléfonos* en la página 107 para el procedimiento.

2 Mantenga pulsado **MULTI-CONTROL** para visualizar la pantalla de ingreso de género.

Se visualiza **Edit genre**.

3 Gire **MULTI-CONTROL** para cambiar a la pantalla de ingreso de número.

Al girar **MULTI-CONTROL** se cambiarán las pantallas de entrada en el siguiente orden:

Edit genre (pantalla de ingreso de género)—
Edit name (pantalla de ingreso de nombre)—
Edit number (pantalla de ingreso de número)—
Clear memory (pantalla de borrado de memoria)

4 Pulse **MULTI-CONTROL** izquierda o derecha para mover el cursor al número que desee cambiar.

5 Pulse **MULTI-CONTROL** arriba o abajo para cambiar los números.

Repita estos pasos hasta que termine.

6 Presione **MULTI-CONTROL** para guardar el nuevo número.

Borrado de una entrada del Directorio de teléfonos



Importante

Para realizar esta operación, asegúrese de estacionar el vehículo y poner el freno de mano.

Puede eliminar entradas del Directorio de teléfonos una a una.

Para borrar todas las entradas del Directorio de teléfonos, consulte *Borrado de la memoria* en la página 112.

1 Visualice el género y la lista de números de teléfono de la entrada del Directorio de teléfonos deseada.

Consulte los pasos 1 al 5 *Llamada a un número del Directorio de teléfonos* en la página 107 para el procedimiento.

2 Mantenga pulsado **MULTI-CONTROL** para visualizar la pantalla de ingreso de género.

Se visualiza **Edit genre**.

Utilización de esta unidad

3 Gire **MULTI-CONTROL** para cambiar a la pantalla de borrado de memoria.

Al girar **MULTI-CONTROL** se cambiarán las pantallas de entrada en el siguiente orden:

Edit genre (pantalla de ingreso de género)—

Edit name (pantalla de ingreso de nombre)—

Edit number (pantalla de ingreso de número)

—**Clear memory** (pantalla de borrado de memoria)

4 Pulse **MULTI-CONTROL** derecha para mostrar una pantalla de confirmación.

Se visualiza **Clear memory YES**.

- Si no desea borrar la memoria que ha seleccionado, pulse **MULTI-CONTROL** izquierda. Se cambiará el display.

5 Presione **MULTI-CONTROL** para eliminar la entrada del Directorio de teléfonos.

Se visualiza **Cleared**.

La entrada del Directorio de teléfonos se eliminará. El display cambia a la lista de ingreso del Directorio de teléfonos.

Uso del Historial de Llamadas



Importante

Para realizar esta operación, asegúrese de estacionar el vehículo y poner el freno de mano.

Las 12 últimas llamadas realizadas (marcadas), recibidas y perdidas se almacenan en el Historial de Llamadas. Puede realizar una búsqueda en el Historial de Llamadas y llamar a los números desde éste.

Visualización del Historial de Llamadas

El Historial de Llamadas se divide en tres grupos: Llamadas perdidas, Llamadas marcadas y Llamadas recibidas. Puede ver la fecha y la hora de la llamada, así como el número (y el nombre si está en el Directorio de teléfonos).

1 Pulse **LIST** para visualizar la lista.

Pulse **LIST** repetidamente para cambiar entre las siguientes listas:

Directorio de teléfonos—Llamadas perdidas—

Llamadas marcadas—Llamadas recibidas

- Para obtener información sobre el Directorio de teléfonos, consulte *Uso del Directorio de teléfonos* en la página 106.

- Si no se han almacenado números de teléfono en la lista seleccionada, se visualizará

No data.

- Si no hay ningún nombre en el Directorio de teléfonos, aparecerá el número de teléfono en lugar del nombre.

2 Gire **MULTI-CONTROL** para seleccionar un número de teléfono.

Gire **MULTI-CONTROL** para cambiar los números de teléfono almacenados en la lista.

- Si el número ya está ingresado en el Directorio de teléfonos, aparecerá el nombre.

- También puede cambiar el número de teléfono, pulsando **MULTI-CONTROL** arriba o abajo.

3 Presione **MULTI-CONTROL** derecha para visualizar la lista detallada.

El nombre y número de teléfono se visualizan en la lista detallada.

- Si el número ya está ingresado en el Directorio de teléfonos, también aparecerá el nombre.

- Al girar **MULTI-CONTROL** se cambiará al número de teléfono anterior o siguiente visualizado en la lista detallada.

- Puede hacer que el nombre y el número de teléfono se desplacen, presionando **DISPLAY** y manteniendo presionado.

- Si no realiza ninguna acción en unos 30 segundos, la visualización de la lista se cancelará automáticamente.

Utilización de esta unidad

Llamada a un número desde el Historial de Llamadas

1 Visualice la lista y seleccione un número de teléfono.

Visualice el número de teléfono al que desea llamar.

Consulte *Visualización del Historial de Llamadas* en la página anterior.

2 Pulse MULTI-CONTROL para hacer una llamada.

Mientras se llama, se muestra el número de teléfono.

- Si el número ya está ingresado en el Directorio de teléfonos, también aparecerá el nombre.

3 Para finalizar la llamada, pulse PHONE.

El tiempo estimado de la llamada aparece en el display (esto puede diferir ligeramente del tiempo de llamada real).

Llamada a un número internacional desde el Historial de Llamadas

Cuando llame a un número internacional almacenado en el Historial de Llamadas, anteponga al número de país un signo +.

1 Visualice el número de teléfono para el que desea hacer la llamada internacional.

Consulte *Llamada a un número internacional desde el Historial de Llamadas* en esta página.

2 Mantenga presionado MULTI-CONTROL para agregar +.

- Para borrar el +, mantenga presionado MULTI-CONTROL otra vez.

3 Pulse MULTI-CONTROL para hacer una llamada.

Mientras llama, parpadeará Dialling.

4 Para finalizar la llamada, pulse PHONE.

El tiempo estimado de la llamada aparece en el display (esto puede diferir ligeramente del tiempo de llamada real).

Asignación de números prefijados



Importante

Para realizar esta operación, asegúrese de estacionar el vehículo y poner el freno de mano.

Es posible asignar a la memoria los números que marca frecuentemente, para volver a marcarlos rápidamente.

1 Seleccione un número de teléfono del Directorio de teléfonos o del historial de Llamadas.

Consulte las instrucciones descritas en las páginas anteriores sobre cómo seleccionar un número de teléfono del Directorio de teléfonos o del historial de Llamadas.

2 Presione uno de los botones de 0 a 9 en el mando a distancia hasta escuchar un aviso sonoro.

El número de teléfono seleccionado se ha almacenado en la memoria. La próxima vez que pulse el mismo botón predefinido, el número de teléfono se recuperará de la memoria.

Realización de una llamada ingresando el número de teléfono



Importante

Para realizar esta operación, asegúrese de estacionar el vehículo y poner el freno de mano.

1 Utilice MULTI-CONTROL para seleccionar Number dial en el menú de funciones.

- También se puede presionar DIRECT en el mando a distancia para acceder a este menú desde la pantalla de espera.

2 Pulse MULTI-CONTROL arriba o abajo para seleccionar un número.

- También es posible ingresar los números presionando 0 a 9 en el mando a distancia.

Utilización de esta unidad

3 Presione MULTI-CONTROL izquierda o derecha para mover el cursor a la anterior o siguiente posición.

- Se puede ingresar hasta 24 dígitos.

4 Cuando haya terminado de ingresar el número, presione MULTI-CONTROL.

5 Pulse MULTI-CONTROL nuevamente para hacer una llamada.

6 Para finalizar la llamada, pulse PHONE.

Borrado de la memoria

Puede borrar la memoria de cada elemento: Directorio de teléfonos, lista de historial de llamadas marcadas/recibidas/perdidas y número de teléfono prefijado.

1 Utilice MULTI-CONTROL para seleccionar Clear memory en el menú de funciones.

2 Pulse MULTI-CONTROL arriba o abajo para seleccionar un elemento.

Cada vez que se pulsa **MULTI-CONTROL** arriba o abajo, los elementos se cambian en el siguiente orden:

Phone book (directorio de teléfonos)—

Missed calls (historial de llamadas perdidas)

—**Dialled calls** (historial de llamadas marcadas)—

Received calls (historial de llamadas recibidas)—

Dial preset (números de teléfono predefinidos)—

All clear (borrar toda la memoria)

- Si desea borrar todo el Directorio de teléfonos, la lista del historial de llamadas marcadas/recibidas/perdidas y el número de teléfono predefinido, seleccione **All clear**.

3 Pulse MULTI-CONTROL derecha para seleccionar el elemento que desea eliminar de esta unidad.

Se visualiza **Clear memory YES**. El borrado de memoria se ajustará ahora en modo en espera.

- Si no desea borrar la memoria que ha seleccionado, pulse **MULTI-CONTROL** izquierda. Se cambiará el display.

4 Pulse MULTI-CONTROL para borrar la memoria.

Se visualiza **Cleared** y los datos del elemento seleccionado se borran de la memoria de esta unidad.

Ajuste del rechazo automático

Si esta función está activada, la unidad rechazará automáticamente todas las llamadas entrantes.

- Incluso si rechaza una llamada entrante, el registro de llamada se memorizará en la lista de historial de llamadas perdidas.
- Esta función no se puede configurar para cada teléfono de usuario distinto.

1 Utilice MULTI-CONTROL para seleccionar Refuse calls en el menú de funciones.

2 Pulse MULTI-CONTROL para activar el rechazo automático de llamada.

- Para desactivar el rechazo automático de llamada, vuelva a pulsar **MULTI-CONTROL**.



Nota

Si las funciones de rechazo automático y respuesta automática están activadas, el rechazo automático tendrá prioridad, y todas las llamadas entrantes se rechazarán automáticamente.

Ajuste de la respuesta automática

Si esta función está activada, la unidad contestará automáticamente todas las llamadas entrantes.

- Esta función no se puede configurar para cada teléfono de usuario distinto.

1 Utilice MULTI-CONTROL para seleccionar Auto answer en el menú de funciones.

Utilización de esta unidad

2 Pulse MULTI-CONTROL para activar la respuesta automática.

- Para desactivar la respuesta automática, vuelva a pulsar **MULTI-CONTROL**.

Nota

Si las funciones de rechazo automático y respuesta automática están activadas, el rechazo automático tendrá prioridad, y todas las llamadas entrantes se rechazarán automáticamente.

Cambio del tono de llamada

La unidad ofrece una variedad de tonos de timbre para llamadas entrantes, así como un ajuste de desactivado.

- El tono de llamada que seleccione para esta unidad no tiene efecto en el tono de llamada utilizado por su teléfono. Si no desea que su teléfono y esta unidad suenen al mismo tiempo, se recomienda desactivar el tono de llamada de uno de los dispositivos.

1 Utilice MULTI-CONTROL para seleccionar Ring tone en el menú de funciones.

2 Pulse MULTI-CONTROL izquierda o derecha para seleccionar un tono de llamada.

Cada vez que se pulsa **MULTI-CONTROL** izquierda o derecha, se selecciona un tono de timbre en el siguiente orden:

OFF (tono de llamada desactivado)—**BEEP1** (tono de llamada 1)—**BEEP2** (tono de llamada 2)—**BEEP3** (tono de llamada 3)

Cancelación del eco y reducción de ruido

Cuando usa la función manos libres en el vehículo, puede que escuche un eco no deseado. Esta función reduce el ruido y el eco, y mantiene una cierta calidad de sonido.

- Esta función no se puede configurar para cada teléfono de usuario distinto.

1 Utilice MULTI-CONTROL para seleccionar Echo cancel en el menú de funciones.

2 Pulse MULTI-CONTROL para activar la cancelación de eco.

- Para desactivar la cancelación de eco, vuelva a pulsar **MULTI-CONTROL**.

Visualización de la dirección BD (Bluetooth Device)

Cada dispositivo que posee tecnología inalámbrica Bluetooth recibe una dirección de dispositivo única de 48 bits. Cada dirección del dispositivo está formada por una cadena hexadecimal de 12 dígitos.

Puede visualizar la dirección BD de su teléfono móvil y esta unidad.

Visualización de la dirección BD de esta unidad

1 Utilice MULTI-CONTROL para seleccionar Device info. en el menú de funciones.

El nombre del dispositivo (p. ej., **Pioneer BT unit**) de esta unidad se mostrará en el display.

2 Pulse MULTI-CONTROL izquierda para visualizar la dirección BD.

Aparece la cadena hexadecimal de 12 dígitos.

- Pulse **MULTI-CONTROL** derecha para regresar al nombre del dispositivo.

Selección de la pantalla de llamadas entrantes

Es posible seleccionar la pantalla de una llamada entrante. Puesto que esta función está disponible para cada usuario, cada uno de ellos puede seleccionar pantallas distintas.

1 Presione MULTI-CONTROL para visualizar el menú principal.

FUNCTION, AUDIO, ENTERTAINMENT y **RECEIVING MOVIE** aparecen en el display.

2 Utilice MULTI-CONTROL para seleccionar RECEIVING MOVIE.

Haga girar el control para cambiar la opción de menú y presiónelo para seleccionarla.

3 Utilice MULTI-CONTROL para seleccionar la pantalla.

Haga girar el control para cambiar la opción de menú y presiónelo para seleccionarla.

Pantalla 1—Pantalla 2—Pantalla 3—Pantalla 4 

Ajustes de audio

Introducción a los ajustes de audio

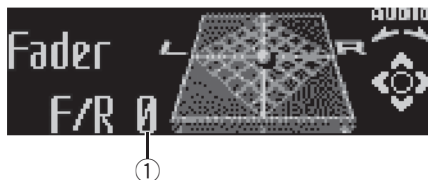

① Visualización de audio

Muestra el estado de los ajustes de audio.

1 Presione MULTI-CONTROL para visualizar el menú principal.

FUNCTION, **AUDIO** y **ENTERTAINMENT** aparecen en el display.

2 Utilice MULTI-CONTROL para seleccionar AUDIO.

Haga girar el control para cambiar la opción de menú y presiónelo para seleccionarla. Aparece el nombre de la función de audio en el display.

3 Haga girar MULTI-CONTROL para seleccionar la función de audio.

Haga girar **MULTI-CONTROL** para cambiar entre las funciones de audio en el siguiente orden:

Fader (ajuste del balance)—**Powerful** (ajuste del ecualizador gráfico)—**50Hz** (ajuste del ecualizador gráfico de 7 bandas)—**LOUD** (sonoridad)—**Sub W.1** (ajuste de subgraves activado/desactivado)—**Sub W.2** (ajuste de subgraves)—**Bass** (intensificación de graves)—**HPF** (filtro de paso alto)—**SLA** (ajuste del nivel de fuente)—**ASL** (nivelador automático de sonido)

- También se puede seleccionar la función de audio presionando **AUDIO** en el mando a distancia.
- Se puede seleccionar **Sub W.2** sólo cuando la salida de subgraves se activa en **Sub W.1**.
- Cuando se seleccione el sintonizador de FM como fuente, no se puede cambiar a **SLA**.

Utilización de esta unidad

- Para volver a la visualización de cada fuente, presione **BAND**.
- Si no se utilizan las funciones exceptuando **50Hz** en unos 30 segundos, el display volverá automáticamente a la visualización normal.

Uso del ajuste del balance

Se puede cambiar el ajuste de fader/balance, de manera que proporcione un entorno de audio ideal en todos los asientos ocupados.

1 Utilice MULTI-CONTROL para seleccionar Fader.

- Si el balance se ajustó con anterioridad, se visualizará **Balance**.

2 Presione MULTI-CONTROL arriba o abajo para ajustar el balance entre los altavoces delanteros/traseros.

Cada vez que se presiona **MULTI-CONTROL** arriba o abajo, se mueve el balance entre los altavoces delanteros/traseros hacia adelante o hacia atrás.

Se visualiza **F 15** a **R 15** mientras el balance entre los altavoces delanteros/traseros se mueve desde adelante hacia atrás.

- **F/R 0** es el ajuste apropiado cuando se usan sólo dos altavoces.

- Cuando el ajuste de la salida posterior es **Rear SP:S/W**, no se puede ajustar el balance entre los altavoces delanteros/traseros. Consulte *Ajuste de la salida posterior y del controlador de subgraves* en la página 122.

3 Presione MULTI-CONTROL izquierda o derecha para ajustar el balance entre los altavoces izquierdos/derechos.

Cada vez que se presiona **MULTI-CONTROL** izquierda o derecha, se mueve el balance entre los altavoces izquierdos/derechos hacia la izquierda o hacia la derecha.

Se visualiza **L 15** a **R 15** mientras el balance entre los altavoces izquierdos/derechos se mueve desde la izquierda hacia la derecha.

Uso del ecualizador

El ecualizador le permite ajustar la ecualización de acuerdo con las características acústicas del interior del automóvil.

Recuperación de las curvas de ecualización

Hay siete tipos de curvas de ecualización memorizadas que se pueden recuperar con facilidad en cualquier momento. A continuación se ofrece una lista de estas curvas de ecualización:

Visualización	Curva de ecualización
Powerful	Potente
Natural	Natural
Vocal	Vocal
Custom 1	Personalizada 1
Custom 2	Personalizada 2
Flat	Plana
SuperBass (S.Bass)	Supergraves

- **Custom 1** y **Custom 2** son curvas de ecualización ajustadas creadas por el usuario. Se pueden realizar los ajustes con un ecualizador gráfico de 7 bandas.
- Cuando se selecciona **Flat** no se introduce ningún suplemento ni corrección en el sonido. Esto es útil para verificar el efecto de los ajustes de ecualización al cambiar alternativamente entre **Flat** y una curva de ecualización ajustada.

● Presione EQ para seleccionar el ecualizador.

Presione **EQ** repetidamente para cambiar entre las siguientes opciones:

Powerful—Natural—Vocal—Custom 1—Custom 2—Flat—SuperBass (S.Bass)

Utilización de esta unidad

Ajuste de las curvas de ecualización

Las curvas de ecualización que vienen predefinidas de fábrica, con la excepción de **Flat**, se pueden ajustar a un nivel preciso (control de matiz).

1 Utilice MULTI-CONTROL para seleccionar el ajuste del ecualizador gráfico.

Powerful aparece en el display.

Si se ha seleccionado anteriormente la curva de ecualización, se visualizará la curva seleccionada previamente en lugar de **Powerful**.

2 Presione MULTI-CONTROL izquierda o derecha para seleccionar una curva de ecualización.

Cada vez que se presiona **MULTI-CONTROL** izquierda o derecha, se seleccionan las curvas de ecualización en el siguiente orden:

Powerful—Natural—Vocal—Custom 1—Custom 2—Flat—SuperBass (S.Bass)

3 Presione MULTI-CONTROL arriba o abajo para ajustar la curva de ecualización.

Cada vez que se presiona **MULTI-CONTROL**

arriba o abajo, se aumenta o disminuye la curva de ecualización, respectivamente.

Se visualiza **+6** a **-4** (o **-6**) mientras se aumenta o disminuye la curva de ecualización.

- La gama real de ajustes difiere de acuerdo con la curva de ecualización seleccionada.
- No se puede ajustar una curva de ecualización con todas las frecuencias definidas en **0**.

Ajuste del ecualizador gráfico de 7 bandas

Para las curvas de ecualización **Custom 1** y **Custom 2**, se puede ajustar el nivel de cada banda.

- Se puede crear una curva **Custom 1** separada por cada fuente. (El lector de CD incorporado y el lector de CD múltiple se fijan al mismo ajuste de ecualización automáticamente.) Si se realizan ajustes cuando una curva distinta a **Custom 2** está seleccionada, los ajustes de la curva de ecualización se memorizarán en **Custom 1**.

- Se puede crear una curva **Custom 2** común a todas las fuentes. Si se realizan ajustes cuando la curva **Custom 2** está seleccionada, la curva **Custom 2** se actualizará.

1 Recupere la curva de ecualización que desea ajustar.

Consulte *Recuperación de las curvas de ecualización* en la página anterior.

2 Utilice MULTI-CONTROL para seleccionar el ajuste del ecualizador gráfico de 7 bandas.

La frecuencia y el nivel (p. ej., **50Hz +4**) aparecen en el display.

3 Pulse MULTI-CONTROL izquierda o derecha para seleccionar la banda de ecualización a ajustar.

Cada vez que se pulsa **MULTI-CONTROL** izquierda o derecha, se seleccionan las bandas de ecualización en el siguiente orden:

50Hz—125Hz—315Hz—800Hz—2kHz—5kHz—12,5kHz

4 Pulse MULTI-CONTROL arriba o abajo para ajustar el nivel de la banda de ecualización.

Cada vez que se pulsa **MULTI-CONTROL** arriba o abajo, se aumenta o disminuye el nivel de la banda de ecualización.

Se visualiza **+6** a **-6** mientras se aumenta o disminuye el nivel.

- Se puede seleccionar otra banda y ajustar su nivel.

5 Presione BAND para cancelar el ajuste del ecualizador gráfico de 7 bandas.

Ajuste de la sonoridad

La sonoridad compensa las deficiencias en las gamas de sonido bajas y altas cuando se escucha a un volumen bajo.

1 Utilice MULTI-CONTROL para seleccionar LOUD.

Utilización de esta unidad

2 Presione MULTI-CONTROL para activar la sonoridad.

El nivel de sonoridad (p. ej., **Mid**) aparece en el display.

- Para desactivar la sonoridad, vuelva a presionar **MULTI-CONTROL**.

3 Presione MULTI-CONTROL izquierda o derecha para seleccionar el nivel deseado.

Cada vez que se presiona **MULTI-CONTROL** izquierda o derecha, se selecciona un nivel en el siguiente orden:

Low (bajo)—**Mid** (medio)—**High** (alto)

Uso de la salida de subgraves

Esta unidad está equipada con una salida de subgraves que se puede activar o desactivar.

1 Utilice MULTI-CONTROL para seleccionar Sub W.1.

2 Presione MULTI-CONTROL para activar la salida de subgraves.

Normal aparece en el display. Se activa la salida de subgraves.

- Para desactivar la salida de subgraves, vuelva a pulsar **MULTI-CONTROL**.

3 Pulse MULTI-CONTROL izquierda o derecha para seleccionar la fase de la salida de subgraves.

Pulse **MULTI-CONTROL** izquierda para seleccionar la fase inversa y **Reverse** aparece en el display. Pulse **MULTI-CONTROL** derecha para seleccionar la fase normal y **Normal** aparece en el display.

Configuración de los ajustes de subgraves

Cuando la salida de subgraves está activada, se puede ajustar la frecuencia de corte y el nivel de salida del altavoz de subgraves.

1 Utilice MULTI-CONTROL para seleccionar Sub W.2.

- Cuando la salida de subgraves está activada, se puede seleccionar **Sub W.2**.

2 Presione MULTI-CONTROL izquierda o derecha para seleccionar la frecuencia de corte.

Cada vez que se presiona **MULTI-CONTROL** izquierda o derecha, se selecciona una frecuencia de corte en el siguiente orden:

50Hz—63Hz—80Hz—100Hz—125Hz

Sólo las frecuencias más bajas que aquéllas en la gama seleccionada se generan por el altavoz de subgraves.

3 Presione MULTI-CONTROL arriba o abajo para ajustar el nivel de salida del altavoz de subgraves.

Cada vez que se pulsa **MULTI-CONTROL** arriba o abajo, se aumenta o disminuye el nivel de subgraves. Se visualiza **+6** a **-24** mientras se aumenta o disminuye el nivel.

Intensificación de los graves

La función de intensificación de graves intensifica el nivel de sonido grave inferior a 100 Hz. Mientras más se aumenta el nivel de graves, más se enfatiza el sonido grave y el sonido completo se vuelve más potente. Al usar esta función con el altavoz de subgraves, se intensifica el sonido bajo la frecuencia de corte.

1 Utilice MULTI-CONTROL para seleccionar Bass.

2 Pulse MULTI-CONTROL hacia arriba o abajo para seleccionar el nivel deseado.

Se visualiza **0** a **+6** mientras se aumenta o disminuye el nivel.

Uso del filtro de paso alto

Cuando no desea que se generen los sonidos bajos de la gama de frecuencias de salida de subgraves a través de los altavoces delanteros o traseros, active el filtro de paso alto (HPF). Sólo las frecuencias más altas que aquéllas en la gama seleccionada se generan a través de los altavoces delanteros o traseros.

1 Utilice MULTI-CONTROL para seleccionar HPF.

2 Presione MULTI-CONTROL para activar el filtro de paso alto.

80Hz aparece en el display. Se activa el filtro de paso alto.

- Si el filtro de paso alto se ha ajustado con anterioridad, se visualizará la frecuencia previamente seleccionada en lugar de **80Hz**.
- Para desactivar el filtro de paso alto, vuelva a pulsar **MULTI-CONTROL**.

3 Presione MULTI-CONTROL izquierda o derecha para seleccionar la frecuencia de corte.

Cada vez que se presiona **MULTI-CONTROL** izquierda o derecha, se selecciona una frecuencia de corte en el siguiente orden:

50Hz—63Hz—80Hz—100Hz—125Hz

Sólo las frecuencias más altas que aquéllas en la gama seleccionada se generan a través de los altavoces delanteros o traseros.

Ajuste de los niveles de la fuente

La función SLA (ajuste del nivel de fuente) le permite ajustar el nivel de volumen de cada fuente para evitar cambios radicales en el volumen cuando se cambia entre las fuentes.

- Los ajustes se basan en el nivel de volumen del sintonizador de FM, que se mantiene inalterado.

1 Compare el nivel de volumen del sintonizador de FM con el de la fuente que desea ajustar.

2 Utilice MULTI-CONTROL para seleccionar SLA.

3 Pulse MULTI-CONTROL arriba o abajo para ajustar el volumen de la fuente.

Cada vez que se presiona **MULTI-CONTROL** arriba o abajo, se aumenta o disminuye el volumen de la fuente.

Se visualiza **SLA +4** a **SLA -4** mientras se aumenta o disminuye el volumen de la fuente.



Notas

- El nivel del volumen del sintonizador de MW/LW también se puede ajustar con el ajuste del nivel de fuente.
- El reproductor de CD incorporado y el reproductor de CD múltiple se definen automáticamente con el mismo ajuste del nivel de fuente.
- La unidad externa 1 y la unidad externa 2 se definen automáticamente con el mismo ajuste del nivel de fuente.

Uso del nivelador automático de sonido

Al conducir su automóvil, los ruidos en el vehículo cambian de acuerdo con la velocidad de conducción y las condiciones de la carretera. El nivelador automático de sonido (ASL) controla los niveles variables de estos ruidos y aumenta el volumen automáticamente, si los ruidos alcanzan niveles más altos. La sensibilidad (variación del nivel de volumen según el nivel de ruido) de la función ASL se puede ajustar en uno de los cinco niveles disponibles.

1 Utilice MULTI-CONTROL para seleccionar ASL.

2 Presione MULTI-CONTROL para activar el ASL.

Mid aparece en el display.

- Para desactivar la función ASL, vuelva a presionar **MULTI-CONTROL**.

Utilización de esta unidad

3 Presione MULTI-CONTROL izquierda o derecha para seleccionar el nivel del ASL deseado.

Cada vez que se presiona **MULTI-CONTROL** izquierda o derecha, se selecciona un nivel del ASL en el siguiente orden:

Low (bajo)—**Mid-L** (medio-bajo)—**Mid** (medio)—**Mid-H** (medio-alto)—**High** (alto)

Ajustes iniciales

Configuración de los ajustes iniciales

Utilizando los ajustes iniciales, puede personalizar varios ajustes del sistema para lograr un funcionamiento óptimo de esta unidad.

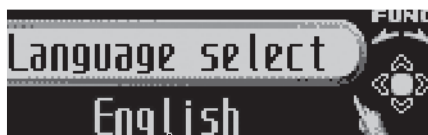

①

- ① Visualización de función
Muestra el estado de la función.

1 Mantenga presionado SOURCE hasta que se apague la unidad.

2 Mantenga presionado MULTI-CONTROL hasta que Language select aparezca en el display.

- También puede realizar esta operación manteniendo presionado **FUNCTION** del mando a distancia.

3 Haga girar MULTI-CONTROL para seleccionar uno de los ajustes iniciales.

Haga girar **MULTI-CONTROL** para cambiar entre las funciones en el siguiente orden:

Utilización de esta unidad

Language select (selección de idioma)—**Calendar** (calendario)—**Clock** (reloj)—**Off clock** (reloj de apagado)—**FM step** (paso de sintonía de FM)—**Auto PI** (búsqueda PI automática)—**Warning tone** (tono de advertencia)—**Face auto open** (apertura automática de la cara)—**AUX1** (entrada auxiliar 1)—**AUX2** (entrada auxiliar 2)—**Dimmer** (atenuador de luz)—**Brightness** (brillo)—**S/W control** (salida posterior y controlador de subgraves)—**Mute** (silenciamiento/atenuación del sonido)—**Demonstration** (demostración de características)—**Reverse mode** (modo inverso)—**Ever-scroll** (desplazamiento continuo)—**BT AUDIO** (Bluetooth audio)—**Pin code input** (ingreso de código PIN)—**Edit device name** (edición del nombre de dispositivo)—**BT Version Info.** (información de versión de Bluetooth)—**BT reset** (reajuste de Bluetooth)
Siga las instrucciones que se indican a continuación para operar cada ajuste en particular.

- También se puede seleccionar la función presionando **FUNCTION** en el mando a distancia.
- Para cancelar los ajustes iniciales, presione **BAND**.
- No se puede seleccionar **BT AUDIO** cuando se ha conectado el reproductor de audio Bluetooth.

Selección del idioma de visualización

Para una mayor comodidad, esta unidad incluye un display en varios idiomas. Es posible seleccionar el idioma más adecuado como primera opción de idioma.

1 Utilice MULTI-CONTROL para seleccionar Language select.

2 Presione MULTI-CONTROL para seleccionar el idioma.

Cada vez que se presiona **MULTI-CONTROL**, se seleccionan los idiomas en el siguiente orden:

English—Français—Italiano—Español—Deutsch—Nederlands—РУССКИЙ

Ajuste de la fecha

La visualización de calendario ajustada en este modo aparece cuando la fuente del teléfono está seleccionada y las fuentes o la demostración de características están desactivadas.

1 Utilice MULTI-CONTROL para seleccionar Calendar.

2 Pulse MULTI-CONTROL izquierda o derecha para seleccionar el segmento de la visualización de calendario que desea ajustar.

Al pulsar **MULTI-CONTROL** izquierda o derecha se seleccionará un solo segmento de la visualización del calendario:

Día—Mes—Año

Al seleccionar las horas o los minutos de la visualización de calendario, los dígitos seleccionados destellarán.

3 Pulse MULTI-CONTROL arriba o abajo para ajustar la fecha.

Ajuste del reloj

Siga estas instrucciones para ajustar el reloj.

1 Utilice MULTI-CONTROL para seleccionar Clock.

2 Pulse MULTI-CONTROL izquierda o derecha para seleccionar el segmento de la visualización del reloj que desea ajustar.

Al pulsar **MULTI-CONTROL** izquierda o derecha se seleccionará un solo segmento de la visualización del reloj:

Hora—Minuto

Al seleccionar las horas o los minutos de la visualización del reloj, los dígitos seleccionados destellarán.

3 Presione MULTI-CONTROL arriba o abajo para ajustar el reloj.

Utilización de esta unidad

Nota

Se puede sincronizar el reloj con una señal temporal pulsando **MULTI-CONTROL**.

- Si los minutos son **00** a **29**, éstos se redondean hacia abajo. (p. ej., **10:18** se redondea en **10:00**.)
- Si los minutos son **30** a **59**, éstos se redondean hacia arriba. (p. ej., **10:36** se redondea en **11:00**.)

Activación y desactivación de la visualización del reloj de apagado

Si la visualización del reloj de apagado está activada, cuando las fuentes y la demostración de características estén desactivadas, la visualización de reloj aparecerá en el display.

1 Utilice MULTI-CONTROL para seleccionar Off clock.

2 Pulse MULTI-CONTROL para activar la visualización del reloj de apagado.

- Para desactivar la visualización del reloj de apagado, pulse **MULTI-CONTROL** nuevamente.

Ajuste del paso de sintonía de FM

Normalmente, el paso de sintonía de FM empleado por la sintonización por búsqueda es de 50 kHz. Si la función AF o TA está activada, el paso de sintonía cambia automáticamente a 100 kHz. Puede ser conveniente ajustar el paso de sintonía a 50 kHz si la función AF está activada.

1 Utilice MULTI-CONTROL para seleccionar FM step.

2 Presione MULTI-CONTROL para seleccionar el paso de sintonía de FM.

Al presionar **MULTI-CONTROL** repetidamente se cambiará el paso de sintonía de FM entre 50 kHz y 100 kHz mientras la función AF o TA está activada. El paso de sintonía de FM seleccionado aparecerá en el display.

Nota

El paso de sintonía es de 50 kHz durante la sintonización manual.

Cambio de la búsqueda PI automática

La unidad puede buscar automáticamente una emisora diferente con el mismo programa, aun durante la recuperación de emisoras presintonizadas.

1 Utilice MULTI-CONTROL para seleccionar Auto PI.

2 Presione MULTI-CONTROL para activar la función de búsqueda PI automática.

- Para desactivar la función de búsqueda PI automática, vuelva a pulsar **MULTI-CONTROL**.

Cambio del tono de advertencia

Si no se extrae la carátula de la unidad principal dentro de los cuatro segundos después de desconectar la llave de encendido del automóvil, se emitirá un tono de advertencia. Se puede desactivar el tono de advertencia.

1 Utilice MULTI-CONTROL para seleccionar Warning tone.

2 Pulse MULTI-CONTROL para activar el tono de advertencia.

- Para desactivar el tono de advertencia, vuelva a pulsar **MULTI-CONTROL**.

Cambio de la apertura automática de la cara

Como medida antirrobo, esta unidad posee una carátula extraíble. Para facilitar su extracción, la carátula se abre automáticamente. Esta función está activada de forma predefinida.

1 Utilice MULTI-CONTROL para seleccionar Face auto open.

Utilización de esta unidad

2 Presione MULTI-CONTROL para activar la apertura automática de la cara.

- Vuelva a presionar **MULTI-CONTROL** para desactivar la apertura automática de la cara.

Cambio del ajuste de un equipo auxiliar

Los equipos auxiliares conectados a esta unidad se pueden activar por separado. Al utilizarla, fije en ON cada fuente AUX. Para obtener información sobre cómo conectar o utilizar equipos auxiliares, consulte *Uso de la fuente AUX* en la página 126.

1 Utilice MULTI-CONTROL para seleccionar AUX1/AUX2.

2 Presione MULTI-CONTROL para activar AUX1/AUX2.

- Para desactivar la función AUX, vuelva a pulsar **MULTI-CONTROL**.

Cambio del ajuste del atenuador de luz

Para evitar que el display quede muy brillante durante la noche, éste se atenúa automáticamente cuando se encienden las luces del automóvil. Se puede activar y desactivar el atenuador de luz.

1 Utilice MULTI-CONTROL para seleccionar Dimmer.

2 Presione MULTI-CONTROL para activar el atenuador de luz.

- Para desactivar el atenuador de luz, vuelva a presionar **MULTI-CONTROL**.

Ajuste del brillo

Puede ajustar el brillo del display. El ajuste inicial de este modo es **12**.

1 Utilice MULTI-CONTROL para seleccionar Brightness.

2 Presione MULTI-CONTROL izquierda o derecha para ajustar el nivel de brillo.

Se visualiza **0** a **15** mientras se aumenta o disminuye el nivel.

- Cuando el atenuador de luz está activado (ON), el nivel de brillo se puede ajustar de **0** a **10**.

Ajuste de la salida posterior y del controlador de subgraves

La salida posterior de esta unidad (salida de cables de altavoces traseros y salida RCA posterior) se puede usar para la conexión de altavoces de toda la gama (**Rear SP:F.Range**) o subgraves (**Rear SP:S/W**). Si se cambia el ajuste de la salida posterior a **Rear SP:S/W**, se podrá conectar el cable de altavoces traseros directamente al altavoz de subgraves sin necesidad de usar un amplificador auxiliar. Inicialmente, la unidad está ajustada para una conexión de altavoces traseros de toda la gama (**Rear SP:F.Range**).

1 Utilice MULTI-CONTROL para seleccionar S/W control.

2 Pulse MULTI-CONTROL para cambiar el ajuste de la salida posterior.

Al pulsar **MULTI-CONTROL** se cambiará entre **Rear SP:F.Range** (altavoz de toda la gama) y **Rear SP:S/W** (altavoz de subgraves), y se visualizará el estado correspondiente.

- Cuando no se conecta el altavoz de subgraves a la salida posterior, seleccione **Rear SP:F.Range**.
- Cuando se conecta el altavoz de subgraves a la salida posterior, seleccione **Rear SP:S/W** para el altavoz.



Notas

- Aunque cambie este ajuste, no se producirá ningún sonido a menos que active la salida de subgraves (consulte *Uso de la salida de subgraves* en la página 117).
- Si cambia este ajuste, la salida de subgraves vuelve a los ajustes de fábrica en el menú de audio.

Utilización de esta unidad

- Las salidas de cables de altavoces traseros y la salida RCA posterior se cambian simultáneamente en este ajuste.

Cambio del silenciamiento/ atenuación del sonido

El sonido proveniente de este sistema se silencia o atenúa automáticamente cuando se recibe la señal desde el equipo con función de silenciamiento.

- El sonido se silencia o atenúa, se visualizan **MUTE** o **ATT** y no se puede ajustar el audio.
- El sonido proveniente de este sistema vuelve a la normalidad cuando se cancela el silenciador o la atenuación.

1 Utilice MULTI-CONTROL para seleccionar Mute.

2 Pulse MULTI-CONTROL para cambiar el modo de silenciador/atenuación de teléfono.

Al presionar **MULTI-CONTROL** se cambiará entre **TEL ATT** (atenuación) y **TEL mute** (silenciamiento), y se visualizará el estado correspondiente.

Cambio de la demostración de características

La demostración de características se inicia automáticamente cuando se apaga la unidad mientras la llave de encendido está en ACC u ON.

1 Utilice MULTI-CONTROL para seleccionar Demonstration.

2 Presione MULTI-CONTROL para activar la demostración de características.

- Para desactivar la demostración de características, vuelva a presionar **MULTI-CONTROL**.



Notas

- Recuerde que si este modo de demostración sigue funcionando cuando el motor del vehículo está apagado, se puede descargar la batería.
- También puede activar o desactivar la demostración de características, presionando **DISPLAY** mientras la unidad está apagada. Para obtener más detalles, consulte *Modo de demostración de características* en la página 75.

Cambio del modo inverso

Si no se realiza ninguna operación en unos 30 segundos, las indicaciones de la pantalla comienzan a invertirse y siguen haciéndolo cada 10 segundos.

1 Utilice MULTI-CONTROL para seleccionar Reverse mode.

2 Presione MULTI-CONTROL para activar el modo inverso.

- Para desactivar el modo inverso, vuelva a presionar **MULTI-CONTROL**.



Nota

También puede activar o desactivar el modo inverso, presionando **BAND** mientras la unidad está apagada. Para obtener más detalles, consulte *Modo inverso* en la página 75.

Cambio del desplazamiento continuo

Si la función de desplazamiento continuo está activada, la información de texto grabada en el CD o iPod se desplazará de manera ininterrumpida. Desactive la función si desea que la información se desplace una sola vez.

1 Utilice MULTI-CONTROL para seleccionar Ever-scroll.

Utilización de esta unidad

2 Presione **MULTI-CONTROL** para activar la función de desplazamiento continuo.

- Para desactivar la función de desplazamiento continuo, vuelva a presionar **MULTI-CONTROL**.

Activación de la fuente BT Audio

Es necesario activar la fuente **BT Audio** para utilizar un reproductor de audio Bluetooth. Este ajuste está activado de forma predeterminada. Si no utiliza **BT Audio**, puede desactivarlo.

1 Utilice **MULTI-CONTROL** para seleccionar **BT AUDIO**.

2 Pulse **MULTI-CONTROL** para encender la fuente **BT Audio**.

- Para apagar la fuente **BT Audio**, vuelva a pulsar **MULTI-CONTROL**.
- Si se desactiva **BT AUDIO** en los ajustes iniciales, se borra en esta unidad el historial del reproductor de audio Bluetooth conectado más recientemente.

Ingreso del código PIN para la conexión inalámbrica Bluetooth

Para conectar su teléfono móvil a esta unidad a través de tecnología inalámbrica Bluetooth, debe ingresar el código PIN en su teléfono para verificar la conexión. El código predeterminado es **0000**, aunque puede cambiarlo en esta función.

- En algunos reproductores de audio Bluetooth, es posible que tenga que ingresar previamente el código PIN de su reproductor de audio Bluetooth en esta unidad para que esté lista para una conexión desde su reproductor.

1 Utilice **MULTI-CONTROL** para seleccionar **Pin code input**.

2 Pulse **MULTI-CONTROL** arriba o abajo para seleccionar un número.

- También puede presionar **0** a **9** en el mando a distancia para seleccionar un número.

3 Presione **MULTI-CONTROL** izquierda o derecha para mover el cursor a la anterior o siguiente posición.

4 Después de ingresar el código PIN (hasta 16 dígitos), presione **MULTI-CONTROL** para almacenarlo en esta unidad.

- Al presionar **MULTI-CONTROL** derecha en el display de confirmación, se volverá al display de ingreso de código PIN y se podrá cambiar.
- Si se ha especificado un carácter no válido, no se muestran los caracteres siguientes.
- Si se ha especificado un carácter no válido al inicio, el código PIN no se puede almacenar en la memoria.

Edición del nombre del dispositivo

Es posible editar el nombre del dispositivo. El ajuste predeterminado del nombre del dispositivo es **Pioneer BT unit**.

1 Utilice **MULTI-CONTROL** para seleccionar **Edit device name**.

2 Presione **DISPLAY** para seleccionar el tipo de carácter deseado.

Presione **DISPLAY** repetidamente para cambiar entre los siguientes tipos de caracteres: Alfabeto (mayúsculas)—Alfabeto (minúsculas)—Números y símbolos

3 Presione **MULTI-CONTROL** arriba o abajo para seleccionar una letra del alfabeto.

4 Presione **MULTI-CONTROL** izquierda o derecha para mover el cursor a la anterior o siguiente posición de carácter.

5 Después de ingresar el nombre del dispositivo, presione **MULTI-CONTROL** para almacenarlo en esta unidad.

- Al presionar **MULTI-CONTROL** derecha en el display de confirmación, se volverá al display de ingreso del nombre del dispositivo y se podrá cambiar.

Utilización de esta unidad

- Si se ha especificado un carácter no válido, no se muestran los caracteres siguientes.
- Si se ha especificado un carácter no válido al inicio, el nombre del dispositivo no se puede almacenar en la memoria.

Visualización de la versión del sistema para tareas de reparación

Si se produce un fallo de funcionamiento en la unidad y debe ponerse en contacto con un concesionario para que realice la reparación, es posible que tenga que indicar la versión del sistema de esta unidad y el módulo Bluetooth. Puede visualizar las versiones y confirmarlas.

1 Utilice MULTI-CONTROL para seleccionar BT Version Info.

Se muestra la versión del sistema (microprocesador) de esta unidad.

2 Presione MULTI-CONTROL izquierda para cambiar a la versión del módulo Bluetooth de esta unidad.

- Si se presiona **MULTI-CONTROL** derecha, regresa a la versión del sistema de esta unidad.

Reajuste del módulo de tecnología inalámbrica Bluetooth

Es posible eliminar los datos del teléfono Bluetooth y del reproductor de audio Bluetooth. Para proteger la información personal, le recomendamos eliminar estos datos antes de transferir la unidad a otras personas. Se eliminarán los siguientes ajustes.

- Entradas del directorio de teléfonos en el teléfono Bluetooth
- Números de presintonía que haya en el teléfono Bluetooth
- Asignación de registro del teléfono Bluetooth
- Historial de llamadas del teléfono Bluetooth
- Historial del reproductor de audio Bluetooth conectado más recientemente

1 Utilice MULTI-CONTROL para seleccionar BT reset.

2 Pulse MULTI-CONTROL derecha para mostrar una pantalla de confirmación.

Se visualiza **Clear memory YES**. El borrado de memoria se ajustará ahora en modo en espera.

- Si no desea reajustar la memoria del teléfono, presione **MULTI-CONTROL** izquierda. Se cambiará el display.

3 Pulse MULTI-CONTROL para borrar la memoria.

Se muestra **Cleared** y se eliminan los ajustes.

Otras funciones

Uso de la fuente AUX

Esta unidad puede controlar hasta dos componentes auxiliares, como VCR o dispositivos portátiles (se venden por separado). Cuando están conectados, los componentes auxiliares son identificados automáticamente como fuentes AUX y se asignan a **AUX1** o **AUX2**. La relación entre las fuentes **AUX1** Y **AUX2** se explica a continuación.

Acerca de AUX1 y AUX2

Existen dos métodos a su disposición para conectar equipos auxiliares a esta unidad.

Fuente AUX1:

Al conectar un equipo auxiliar utilizando un cable miniconector estéreo

- **Inserte el miniconector estéreo en el conector de entrada de esta unidad.**

Para obtener más información, consulte el manual de instalación.

La asignación de este equipo auxiliar se fija automáticamente a **AUX1**.

Fuente AUX2:

Al conectar equipos auxiliares usando un Interconector IP-BUS-RCA (se vende por separado)

- **Use un Interconector IP-BUS-RCA como el CD-RB20/CD-RB10 (se vende por separado) para conectar esta unidad a un equipo auxiliar provisto de una salida RCA.**

Para obtener más detalles, consulte el manual de instrucciones del Interconector IP-BUS-RCA.

La asignación de este equipo auxiliar se fija automáticamente a **AUX2**.

- Sólo puede hacer este tipo de conexión si el equipo auxiliar tiene salidas RCA.

Selección de AUX como la fuente

- **Presione SOURCE para seleccionar AUX como la fuente.**

▪ Si el ajuste auxiliar no está activado, no es posible seleccionar **AUX**. Para obtener más detalles, consulte *Cambio del ajuste de un equipo auxiliar* en la página 122.

Ajuste del título AUX

Se puede cambiar el título que se visualiza para cada fuente **AUX1** o **AUX2**.

- 1 Después de haber seleccionado AUX como la fuente, utilice MULTI-CONTROL y seleccione FUNCTION para visualizar TitleInput "A".**

- 2 Ingrese un título siguiendo el mismo procedimiento que con el reproductor de CD incorporado.**

Para obtener más información sobre el funcionamiento, consulte *Ingreso de títulos de discos* en la página 90.

Uso de diferentes visualizaciones de entretenimiento

Se puede disfrutar de distintas visualizaciones de entretenimiento mientras se escucha cada fuente.

- 1 Presione MULTI-CONTROL para visualizar el menú principal.**

FUNCTION, AUDIO y ENTERTAINMENT aparecen en el display.

- 2 Utilice MULTI-CONTROL para seleccionar ENTERTAINMENT.**

Haga girar el control para cambiar la opción de menú y presiónelo para seleccionarla.

- 3 Utilice MULTI-CONTROL para cambiar la visualización.**

Haga girar el control para cambiar la opción de menú y presiónelo para seleccionarla.

Utilización de esta unidad

BGV-1 (presentación visual de fondo 1)—
BGV-2 (presentación visual de fondo 2)—
BGP-1 (imagen de fondo 1)—**BGP-2** (imagen de fondo 2)—**BGP-3** (imagen de fondo 3)—
BGP-4 (imagen de fondo 4)—**SIMPLE-1** (display simple 1)—**SIMPLE-2** (display simple 2)—
LEVEL METER (medidor de nivel)—
VISUALIZER-1 (visualizador 1)—
VISUALIZER-2 (visualizador 2)—
VISUALIZER-3 (visualizador 3)—
SPECTRUM ANALYZER-1 (analizador de espectro 1)—**SPECTRUM ANALYZER-2** (analizador de espectro 2)—**MOVIE** (película)—
ENT CLOCK (reloj de entretenimiento)

- Para volver a la visualización de reproducción, presione **BAND**.

- **Mantenga pulsado PGM para activar la función BSSM al seleccionar el televisor como la fuente.**

Mantenga presionado **PGM** hasta que se active la función BSSM.

- Para cancelar el proceso de almacenamiento, vuelva a presionar **PGM**. 

Uso del botón PGM

Se pueden utilizar las funciones preprogramadas de cada fuente con **PGM** en el mando a distancia.

- **Presione PGM para activar la pausa al seleccionar las siguientes fuentes:**

- **CD** – Reproductor de CD incorporado
- **iPod** – iPod
- **Multi CD** – Reproductor de CD múltiple
- **USB** – Reproductor de audio portátil USB/memoria USB
- **BT Audio** – Reproductor de audio Bluetooth
- **DVD** – Reproductor de DVD/reproductor de DVD múltiple

- Para desactivar la pausa, vuelva a presionar **PGM**.

- **Mantenga pulsado PGM para activar la función BSM al seleccionar el sintonizador como la fuente.**

Mantenga presionado **PGM** hasta que se active la función BSM.

- Para cancelar el proceso de almacenamiento, vuelva a presionar **PGM**.

Adaptador USB

Funciones básicas

Se puede utilizar esta unidad para controlar un adaptador USB, que se vende por separado.

Para obtener más información, consulte el manual de instrucciones del adaptador USB. Esta sección proporciona información acerca de las funciones del reproductor de audio portátil USB/memoria USB con esta unidad que difieren de las descritas en el manual de instrucciones del adaptador de USB.

- Es posible que la unidad no funcione de manera óptima según el reproductor de audio portátil USB/memoria USB conectado.



- 1 Indicador **WMA/MP3/AAC**
Muestra el tipo de fichero que se está reproduciendo actualmente.
- 2 Indicador del número de carpeta
- 3 Indicador de número de pista
- 4 Indicador de tiempo de reproducción
- 5 Indicador de la velocidad de grabación

1 Presione **SOURCE** para seleccionar USB.

2 Pulse **MULTI-CONTROL** arriba o abajo para seleccionar una carpeta.

- No se puede seleccionar una carpeta que no tenga un fichero de audio comprimido grabado en ella.
- Para volver a la carpeta 01 (RAÍZ), mantenga presionado **BAND**. Sin embargo, si la carpeta 01 (RAÍZ) no contiene ficheros, la reproducción comenzará en la carpeta 02.

3 Para realizar el avance rápido o retroceso, mantenga pulsado **MULTI-CONTROL** izquierda o derecha.

4 Para saltar y retroceder o avanzar hasta otro fichero de audio comprimido, presione **MULTI-CONTROL** izquierda o derecha.

Selección directa de un fichero de audio en la carpeta actual

Es básicamente la misma operación que la del reproductor de CD incorporado. Para obtener más información sobre el funcionamiento, consulte *Selección directa de una pista* en la página 88.

Introducción a las funciones avanzadas

1 Presione **MULTI-CONTROL** para visualizar el menú principal. **FUNCTION**, **AUDIO** y **ENTERTAINMENT** aparecen en el display.

2 Utilice **MULTI-CONTROL** para seleccionar **FUNCTION**.

Haga girar el control para cambiar la opción de menú y presiónelo para seleccionarla. Aparece el nombre de la función en el display.

3 Haga girar **MULTI-CONTROL** para seleccionar la función.

Haga girar **MULTI-CONTROL** para cambiar entre las funciones en el siguiente orden: **Play mode** (repetición de reproducción)—**Random mode** (reproducción aleatoria)—**Scan mode** (reproducción con exploración)—**Pause** (pausa)

- También se puede seleccionar la función presionando **FUNCTION** en el mando a distancia.
- Para volver a la visualización de reproducción, presione **BAND**.
- Si no se utilizan las funciones en unos 30 segundos, el display volverá automáticamente a la visualización normal.

Accesorios disponibles

Función y operación

Las operaciones **Play mode**, **Random mode**, **Scan mode** y **Pause** son básicamente las mismas que las del reproductor de CD incorporado.

Nombre de la función	Operación
Play mode	<p>Consulte <i>Selección de una gama de repetición de reproducción</i> en la página 88. Pero las gamas de repetición para la reproducción que puede seleccionar son diferentes a las de un reproductor de CD incorporado. Las gamas de repetición para el reproductor de audio portátil USB/memoria USB son como se indican a continuación:</p> <ul style="list-style-type: none"> • Track repeat – Sólo repite el fichero actual • Folder repeat – Repite la carpeta actual • All repeat – Repite todos los ficheros
Random mode	<p>Consulte <i>Reproducción de las pistas en orden aleatorio</i> en la página 89.</p>
Scan mode	<p>Consulte <i>Exploración de carpetas y pistas</i> en la página 89.</p>
Pause	<p>Consulte <i>Pausa de la reproducción de un disco</i> en la página 89.</p>



Notas

- Si se selecciona otra carpeta durante la repetición de reproducción, la gama de repetición cambia a **All repeat**.
- Si se realiza una búsqueda de pistas o el avance rápido/retroceso durante la repetición **Track repeat**, la gama de repetición cambia a **Folder repeat**.
- Cuando se selecciona **Folder repeat**, no se puede reproducir una subcarpeta de esa carpeta.

- La reproducción con exploración busca el fichero dentro de la gama de repetición seleccionada. Cuando se utiliza **Track repeat** o **Folder repeat**, el comienzo de cada fichero de la carpeta se reproduce durante alrededor de 10 segundos. Cuando se utiliza **All repeat**, el comienzo de cada fichero del reproductor de audio portátil USB/memoria USB se reproduce durante alrededor de 10 segundos.
- Una vez finalizada la exploración, volverá a comenzar la reproducción normal de los ficheros.

Visualización de información de texto de un fichero de audio

Es la misma operación que la del reproductor de CD incorporado.

Consulte *Visualización de información de texto en el disco* en la página 91.

- Si los caracteres grabados en el fichero de audio no son compatibles con esta unidad, no aparecerán en el display.

Selección de ficheros de la lista de nombres de ficheros

Es la misma operación que la del reproductor de CD incorporado.

Consulte *Selección de pistas de la lista de nombres de ficheros* en la página 91.

Reproductor de CD múltiple

Funciones básicas

Se puede usar esta unidad para controlar un reproductor de CD múltiple, que se vende por separado.

- Sólo las funciones descritas en este manual son compatibles con los reproductores de CD múltiple de 50 discos.
- Esta unidad no está diseñada para utilizar las funciones de lista de títulos de los discos con un reproductor de CD múltiple de 50 discos. Consulte *Selección de discos de la lista de títulos de los discos* en la página 133 para obtener información sobre las funciones de lista de títulos de los discos.



- ① Indicador de número de disco
- ② Indicador de número de pista
- ③ Indicador de tiempo de reproducción

1 Presione SOURCE para seleccionar el reproductor de CD múltiple.

2 Presione MULTI-CONTROL arriba o abajo para seleccionar el disco que desea escuchar.

- También se puede seleccionar un disco, utilizando los botones **1 a 6** en el mando a distancia.
 - Para los discos 1 a 6, pulse el número del botón correspondiente.
 - Para los discos 7 a 12, mantenga pulsados los números correspondientes, como **1** para el disco 7, hasta que el número del disco aparezca en la pantalla.

3 Para realizar el avance rápido o retroceso, mantenga pulsado MULTI-CONTROL izquierda o derecha.

4 Para saltar y retroceder o avanzar hasta otra pista, presione MULTI-CONTROL izquierda o derecha.



Notas

- Mientras el reproductor de CD múltiple realiza las funciones preparatorias, se visualiza **Ready**.
- Si aparece un mensaje de error como **ERROR-11**, consulte el manual de instrucciones del reproductor de CD múltiple.
- Si no hay discos en el cargador de CD del reproductor de CD múltiple, se visualiza **No Disc**.

Selección directa de una pista

Es básicamente la misma operación que la del reproductor de CD incorporado.

Para obtener más información sobre el funcionamiento, consulte *Selección directa de una pista* en la página 88.

Introducción a las funciones avanzadas

Puede utilizar **Compression** (compresión y DBE) sólo con un reproductor de CD múltiple compatible con ellas.

1 Presione MULTI-CONTROL para visualizar el menú principal.

FUNCTION, AUDIO y **ENTERTAINMENT** aparecen en el display.

2 Utilice MULTI-CONTROL para seleccionar FUNCTION.

Haga girar el control para cambiar la opción de menú y presiónelo para seleccionarla. Aparece el nombre de la función en el display.

3 Haga girar MULTI-CONTROL para seleccionar la función.

Haga girar **MULTI-CONTROL** para cambiar entre las funciones en el siguiente orden:

Accesorios disponibles

Play mode (repetición de reproducción)—
Random mode (reproducción aleatoria)—
Scan mode (reproducción con exploración)—
Pause (pausa)—**Compression** (compresión y DBE)—**ITS play mode** (reproducción ITS)—
ITS memo (programación ITS)—
TitleInput "A" (ingreso de títulos de discos)

- También se puede seleccionar la función presionando **FUNCTION** en el mando a distancia.
- Para volver a la visualización de reproducción, presione **BAND**.
- Si no se utilizan las funciones exceptuando **ITS memo** y **TitleInput "A"** en unos 30 segundos, el display volverá automáticamente a la visualización normal.

Función y operación

Las operaciones **Play mode**, **Random mode**, **Scan mode**, **Pause**, **Compression** y **TitleInput "A"** son básicamente las mismas que las del reproductor de CD incorporado.

Nombre de la función	Operación
Play mode	<p>Consulte <i>Selección de una gama de repetición de reproducción</i> en la página 88.</p> <p>Pero las gamas de repetición para la reproducción que puede seleccionar son diferentes a las de un reproductor de CD incorporado. Las gamas de repetición para la reproducción del reproductor de CD múltiple son como se indican a continuación:</p> <ul style="list-style-type: none"> • M-CD repeat – Repite todos los discos que se encuentran en el reproductor de CD múltiple • Track repeat – Sólo repite la pista actual • Disc repeat – Repite el disco actual
Random mode	Consulte <i>Reproducción de las pistas en orden aleatorio</i> en la página 89.
Scan mode	Consulte <i>Exploración de carpetas y pistas</i> en la página 89.

Pause	Consulte <i>Pausa de la reproducción de un disco</i> en la página 89.
Compression	<p>Consulte <i>Uso de la compresión y BMX</i> en la página 89. El reproductor de CD múltiple dispone de función DBE (enfanzador dinámico de graves) en lugar de BMX.</p> <p>Los ajustes pueden cambiarse de la siguiente manera:</p> <p>COMP OFF—COMP 1—COMP 2—COMP OFF—DBE 1—DBE 2</p>
ITS play mode	Consulte <i>Uso de listas de reproducción ITS</i> en la página siguiente.
ITS memo	Consulte <i>Uso de listas de reproducción ITS</i> en la página siguiente.
TitleInput "A"	Consulte <i>Ingreso de títulos de discos</i> en la página 133.

Notas

- Si se seleccionan otros discos durante la repetición de reproducción, la gama de repetición cambia a **M-CD repeat**.
- Si se realiza una búsqueda de pistas o el avance rápido/retroceso durante la repetición **Track repeat**, la gama de repetición cambia a **Disc repeat**.
- Una vez finalizada la exploración de pistas o discos, volverá a comenzar la reproducción normal de las pistas.
- Al reproducir un disco CD TEXT en un reproductor de CD múltiple compatible con CD TEXT, no se podrá cambiar a **TitleInput "A"**. El título del disco ya se ha grabado en un disco CD TEXT.

Uso de listas de reproducción ITS

La función ITS (selección instantánea de pista) le permite crear una lista de reproducción de las pistas favoritas incluidas en el cargador del reproductor de CD múltiple. Después de añadir sus pistas favoritas a la lista de reproducción, puede activar la reproducción ITS y reproducir sólo las pistas seleccionadas.

Creación de una lista de reproducción con la programación ITS

Puede utilizar la función ITS para ingresar y reproducir hasta 99 pistas por disco desde hasta 100 discos (incluidos los títulos de los discos). (Con reproductores de CD múltiple vendidos antes del CDX-P1250 y del CDX-P650, es posible guardar hasta 24 pistas en la lista de reproducción.)

1 Reproduzca el CD que desea programar.

Pulse **MULTI-CONTROL** arriba o abajo para seleccionar el CD.

2 Utilice **MULTI-CONTROL** para seleccionar **ITS memo** en el menú de funciones.

3 Seleccione la pista deseada pulsando **MULTI-CONTROL** izquierda o derecha.

4 Pulse **MULTI-CONTROL** arriba para almacenar la pista que se está reproduciendo actualmente en la lista de reproducción.

Se visualiza **Memory complete** y se agrega la pista actual a la lista de reproducción.

5 Presione **BAND** para volver a la visualización de reproducción.



Nota

Una vez que los datos para 100 discos han sido almacenados en la memoria, los datos para un nuevo disco se superponen a los datos más antiguos.

Reproducción de la lista de reproducción ITS

La reproducción ITS le permite escuchar las pistas que ha ingresado en su lista de reproducción ITS. Cuando activa la reproducción ITS, se comenzarán a reproducir las pistas de la lista de reproducción ITS en el reproductor de CD múltiple.

1 Seleccione la gama de repetición.

Consulte *Reproducción de las pistas en orden aleatorio* en la página 89.

2 Utilice **MULTI-CONTROL** para seleccionar **ITS play mode** en el menú de funciones.

3 Presione **MULTI-CONTROL** para activar la reproducción ITS.

La reproducción de las pistas de la lista comienza en la gama de repetición

M-CD repeat o **Disc repeat** seleccionada con anterioridad.

- Si no hay pistas programadas en la gama actual de reproducción ITS, se visualiza **ITS empty**.
- Vuelva a pulsar **MULTI-CONTROL** para desactivar la reproducción ITS.

Borrado de una pista de la lista de reproducción ITS

Puede eliminar una pista de la lista de reproducción ITS si la función de reproducción ITS está activada.

Si la reproducción ITS ya está activada, vaya al paso 2. Si la reproducción ITS todavía no está activada, utilice **MULTI-CONTROL**.

1 Reproduzca el CD que tiene la pista que desea eliminar de la lista de reproducción ITS y active la reproducción ITS.

Consulte *Reproducción de la lista de reproducción ITS* en esta página.

2 Utilice **MULTI-CONTROL** para seleccionar **ITS memo** en el menú de funciones.

Accesorios disponibles

3 Seleccione la pista deseada pulsando MULTI-CONTROL izquierda o derecha.

4 Presione MULTI-CONTROL abajo para eliminar la pista de la lista de reproducción ITS.

La pista que se está reproduciendo se borra de la lista de reproducción ITS y comienza la reproducción de la próxima pista de la lista.

- Si no hay pistas de la lista de reproducción en la gama actual, se visualiza **ITS empty** y se reanuda la reproducción normal.

5 Presione BAND para volver a la visualización de reproducción.

Borrado de un CD de la lista de reproducción ITS

Puede borrar todas las pistas de un CD de la lista de reproducción ITS, si la función de reproducción ITS está desactivada.

1 Reproduzca el CD que desea borrar.

Pulse **MULTI-CONTROL** arriba o abajo para seleccionar el CD.

2 Utilice MULTI-CONTROL para seleccionar ITS memo en el menú de funciones.

3 Presione MULTI-CONTROL abajo para borrar todas las pistas del CD que se está reproduciendo de la lista de reproducción ITS.

Todas las pistas del CD que se está reproduciendo se borran de la lista de reproducción y se visualiza **Memory deleted**.

4 Presione BAND para volver a la visualización de reproducción.

Uso de las funciones de títulos de discos

Se pueden ingresar títulos de CD y visualizarlos. De esta manera, se puede buscar y seleccionar con facilidad el disco deseado.

Ingreso de títulos de discos

Utilice la función de ingreso de títulos de discos para almacenar hasta 100 títulos de CD (con la lista de reproducción ITS) en el reproductor de CD múltiple. Cada título puede tener una longitud de hasta 10 caracteres. Para obtener más información sobre el funcionamiento, consulte *Ingreso de títulos de discos* en la página 90.

- Los títulos se conservan en la memoria, aun después de que se retiren los discos del cargador, y se recuperan cuando se vuelven a colocar los discos correspondientes.
- Una vez que los datos para 100 discos han sido almacenados en la memoria, los datos para un nuevo disco se superponen a los datos más antiguos.

Visualización de los títulos de discos

Puede visualizar la información de texto en cualquier disco al cual se le haya ingresado un título de disco.

Es la misma operación que la del reproductor de CD incorporado.

Consulte *Visualización de información de texto en el disco* en la página 91.

Selección de discos de la lista de títulos de los discos

Esta función le permite ver la lista de los títulos de los discos que se han ingresado en el reproductor de CD múltiple y seleccionar uno de ellos para su reproducción.

1 Presione LIST para cambiar al modo de lista de títulos de los discos durante la visualización de reproducción.

2 Utilice MULTI-CONTROL para seleccionar el título del disco deseado.

Haga girar el control para cambiar el título del disco y presione para reproducirlo.

- También puede cambiar el título del disco pulsando **MULTI-CONTROL** arriba o abajo.

- Cuando reproduzca un disco CD TEXT, presione **MULTI-CONTROL** derecha para visualizar una lista de las pistas en el disco seleccionado. Presione **MULTI-CONTROL** izquierda para volver a la lista del disco.
- Si no se ha ingresado un título para un disco, se visualizará **No D.Title**.
- Se visualiza **No Disc** al lado del número del disco cuando no hay discos en el cargador.

Uso de las funciones CD TEXT

Estas funciones sólo se pueden usar con un reproductor de CD múltiple compatible con CD TEXT.

Es la misma operación que la del reproductor de CD incorporado.

Consulte *Visualización de información de texto en el disco* en la página 91. 

Reproductor de DVD

Funciones básicas

Se puede utilizar esta unidad para controlar un reproductor de DVD o un reproductor de DVD múltiple, que se vende por separado.

Para obtener más información sobre el funcionamiento del reproductor DVD o del reproductor de DVD múltiple. Esta sección proporciona información acerca de las funciones de DVD con esta unidad que difieren de las descritas en el manual de instrucciones del reproductor de DVD o del reproductor de DVD múltiple.



- ① Indicador **DVD-V/VCD/CD/MP3/WMA**
Muestra el tipo de disco que se está reproduciendo actualmente.
- ② Indicador de número de disco
Muestra el número de disco que se está reproduciendo al utilizar el reproductor de DVD múltiple.
- ③ Indicador de número de Título/Carpeta
Muestra el título (al reproducir vídeo DVD) o la carpeta (al reproducir audio comprimido) de la selección que se está reproduciendo actualmente.
- ④ Indicador de número de capítulo/pista
Muestra el capítulo (al reproducir un vídeo DVD) o la pista (al reproducir un vídeo CD, CD o audio comprimido) que se está reproduciendo actualmente.
- ⑤ Indicador de tiempo de reproducción

1 Presione SOURCE para seleccionar el reproductor de DVD o el de DVD múltiple.

Accesorios disponibles

2 Para realizar el avance rápido o retroceso, mantenga pulsado MULTI-CONTROL izquierda o derecha.

3 Para saltar y retroceder o avanzar hasta otro capítulo/pista, presione MULTI-CONTROL izquierda o derecha.

Selección de un disco

- Se puede utilizar esta función sólo si un reproductor de DVD múltiple está conectado a esta unidad.
- **Presione cualquiera de los botones 1 a 6 para seleccionar el disco deseado.**

Selección de una carpeta

- Puede utilizar esta función sólo cuando hay conectado a esta unidad, un reproductor de DVD que corresponde a la reproducción de audio comprimido.
- **Pulse MULTI-CONTROL arriba o abajo para seleccionar una carpeta.**

Introducción a las funciones avanzadas

1 Presione MULTI-CONTROL para visualizar el menú principal.
FUNCTION, AUDIO y ENTERTAINMENT aparecen en el display.

2 Utilice MULTI-CONTROL para seleccionar FUNCTION.

Haga girar el control para cambiar la opción de menú y presiónelo para seleccionarla. Aparece el nombre de la función en el display.

3 Haga girar MULTI-CONTROL para seleccionar la función.

Haga girar MULTI-CONTROL para cambiar entre las funciones en el siguiente orden:

Durante la reproducción de un vídeo DVD o un vídeo CD

Play mode (repetición de reproducción)—

Pause (pausa)

Durante la reproducción de un CD

Play mode (repetición de reproducción)—

Random mode (reproducción aleatoria)—

Scan mode (reproducción con exploración)—

Pause (pausa)—**ITS play mode** (reproducción ITS)—**ITS memo** (ingreso ITS)—

TitleInput "A" (ingreso de títulos de discos)

Durante la reproducción de audio comprimido

Play mode (repetición de reproducción)—

Random mode (reproducción aleatoria)—

Scan mode (reproducción con exploración)—

Pause (pausa)

- También se puede seleccionar la función presionando **FUNCTION** en el mando a distancia.
- Para volver a la visualización de reproducción, presione **BAND**.

Función y operación

Las operaciones **Play mode**, **Random mode**, **Scan mode**, **Pause** y **TitleInput "A"** son básicamente las mismas que las del reproductor de CD incorporado.

También, las operaciones **ITS play mode** y **ITS memo** son básicamente las mismas que las del reproductor de CD múltiple.

Nombre de la función	Operación
Play mode	<p>Consulte <i>Selección de una gama de repetición de reproducción</i> en la página 88. Pero la gama de repetición de reproducción que puede seleccionar varía según el tipo de disco o sistema. Las gamas de repetición para la reproducción del reproductor de DVD/reproductor de DVD múltiple son como se indican a continuación: Durante la reproducción PBC de un vídeo CD, no se puede utilizar esta función.</p> <ul style="list-style-type: none"> • Disc repeat – Repite el disco actual • Folder repeat – Repite la carpeta actual • Title repeat – Sólo repite el título actual • Chapter repeat – Sólo repite el capítulo actual • Track repeat – Sólo repite la pista actual
Random mode	Consulte <i>Reproducción de las pistas en orden aleatorio</i> en la página 89.
Scan mode	Consulte <i>Exploración de carpetas y pistas</i> en la página 89.
Pause	Consulte <i>Pausa de la reproducción de un disco</i> en la página 89.
ITS play mode	Consulte <i>Uso de listas de reproducción ITS</i> en la página 132.
ITS memo	Consulte <i>Uso de listas de reproducción ITS</i> en la página 132.
TitleInput "A"	Consulte <i>Ingreso de títulos de discos</i> en la página 90.

- Durante la reproducción de un vídeo CD o un CD, si se realiza una búsqueda de pistas o el avance rápido/retroceso durante la repetición **Track repeat**, la gama de repetición cambia a **Disc repeat**.
- Durante la reproducción de audio comprimido, si se selecciona otra carpeta durante la repetición de reproducción, la gama de repetición para la reproducción cambia a **Disc repeat**.
- Durante la reproducción de audio comprimido, si se realiza una búsqueda de pistas o el avance rápido/retroceso durante **Track repeat**, la gama de repetición de reproducción cambia a **Folder repeat**.
- También se puede conectar a esta unidad un reproductor de DVD múltiple con funciones ITS y funciones de títulos de discos. En este caso, pueden controlarse **ITS play mode**, **ITS memo** y el ingreso de títulos de discos.
- La función ITS de un reproductor de DVD es ligeramente diferente de la reproducción ITS con un reproductor de CD múltiple. En el caso del reproductor de DVD múltiple, la reproducción ITS sólo se puede utilizar al reproducir CD. Para obtener más información, consulte *Uso de listas de reproducción ITS* en la página 132. 



Notas

- Si se seleccionan otros discos durante la repetición de reproducción, la gama de repetición cambia a **Disc repeat**.

Accesorios disponibles

Sintonizador de TV

Funciones básicas

Se puede utilizar esta unidad para controlar un sintonizador de TV, que se vende por separado. Para obtener más información, consulte el manual de instrucciones del sintonizador de TV. Esta sección proporciona información acerca de las funciones de TV con esta unidad que difieren de las descritas en el manual de instrucciones del sintonizador de TV.



- ① Indicador de banda
- ② Indicador del número de presintonía
- ③ Indicador de canal

1 Presione SOURCE para seleccionar el TV.

2 Presione BAND para seleccionar una banda.

Pulse **BAND** hasta que visualice la banda deseada: **TV-1** o **TV-2**.

3 Para utilizar la sintonización manual, pulse MULTI-CONTROL izquierda o derecha.

4 Para utilizar la sintonización por búsqueda, mantenga presionado MULTI-CONTROL izquierda o derecha durante aproximadamente un segundo y luego suelte el control.

El sintonizador explorará los canales hasta que encuentre una emisora con señales de suficiente intensidad como para asegurar una buena recepción.

- Se puede cancelar la sintonización por búsqueda presionando **MULTI-CONTROL** izquierda o derecha.

- Si mantiene presionado **MULTI-CONTROL** izquierda o derecha, podrá saltar los canales. La sintonización por búsqueda comienza inmediatamente después de que suelte **MULTI-CONTROL**.

Almacenamiento y recuperación de emisoras

Se puede almacenar con facilidad hasta 12 emisoras para recuperarlas posteriormente.

- Se pueden almacenar en la memoria hasta 24 emisoras, 12 por cada una de las dos bandas de TV.

1 Cuando encuentre la emisora que desea almacenar en la memoria presione LIST.

2 Utilice el MULTI-CONTROL para almacenar la emisora seleccionada en la memoria.

Haga girar el control para cambiar el número de presintonía, mantenga pulsado para almacenarlo.

El número de presintonía que ha seleccionado parpadeará y permanecerá encendido. La emisora seleccionada se ha almacenado en la memoria.

3 Utilice MULTI-CONTROL para seleccionar la emisora deseada.

Haga girar el control para cambiar la emisora y pulse para seleccionarla.

- También puede cambiar la emisora pulsando **MULTI-CONTROL** arriba o abajo.
- Si no se utiliza la lista en unos 30 segundos, el display volverá automáticamente a la visualización normal.

Uso del mando a distancia

También se pueden almacenar y recuperar las emisoras asignadas a los botones de ajuste de presintonías **P.CH 1** a **P.CH 6** utilizando el mando a distancia.

Accesorios disponibles

- Cuando encuentre la emisora que desea almacenar en la memoria, presione uno de los botones de ajuste de presintonías 1 a 6 y manténgalo presionado hasta que el número de presintonía deje de destellar.

El número seleccionado destellará en el indicador del número de presintonía y quedará iluminado. La emisora seleccionada se ha almacenado en la memoria.

La próxima vez que presione el mismo botón de ajuste de presintonías, la emisora se recuperará de la memoria.

- También se pueden recuperar las emisoras asignadas a los números de ajuste de presintonías presionando **MULTI-CONTROL** arriba o abajo durante la visualización de canales.

Almacenamiento consecutivo de las emisoras con las señales más fuertes

- 1 Presione **MULTI-CONTROL** para visualizar el menú principal.

FUNCTION, **AUDIO** y **ENTERTAINMENT** aparecen en el display.

- 2 Utilice **MULTI-CONTROL** y seleccione **FUNCTION** para visualizar **BSSM**.

Haga girar el control para cambiar la opción de menú y presiónelo para seleccionarla.

- También se puede seleccionar la función presionando **FUNCTION** en el mando a distancia.

- 3 Pulse **MULTI-CONTROL** para activar la función **BSSM**.

Se visualiza **Searching**. Mientras se visualiza **Searching**, las 12 emisoras más fuertes se almacenarán en orden ascendente desde el canal más bajo. Una vez finalizada la operación, aparecerá la lista de canales presintonizados.

- Para cancelar el proceso de almacenamiento, vuelva a pulsar **MULTI-CONTROL**.

- 4 Utilice **MULTI-CONTROL** para seleccionar la emisora deseada.

Haga girar el control para cambiar la emisora y pulse para seleccionarla.

- También puede cambiar la emisora pulsando **MULTI-CONTROL** arriba o abajo.
- Para volver a la visualización del canal, pulse **BAND**.

- Si no se utiliza la lista en unos 30 segundos, el display volverá automáticamente a la visualización normal.



Nota

Al almacenar emisoras con la función **BSSM**, se pueden reemplazar las emisoras que se almacenaron con **P.CH 1** a **P.CH12**.

Información adicional

Solución de problemas

Síntoma	Causa	Acción
El iPod no funciona correctamente.	Los cables están conectados incorrectamente.	Desconecte el cable del iPod. Una vez que aparezca el menú principal del iPod, conecte el cable nuevamente. Reinicie el iPod.



Para comprender los mensajes de error

Cuando contacte con su concesionario o con el servicio técnico Pioneer más cercano, asegúrese de anotar el mensaje de error.

Reproductor de CD incorporado

Mensaje	Causa	Acción
ERROR-11, 12, 17, 30	Disco sucio	Limpie el disco.
ERROR-11, 12, 17, 30	Disco rayado	Reemplace el disco.
ERROR-10, 11, 12, 15, 17, 30, A0	Problema eléctrico o mecánico	Cambie la llave de encendido del automóvil, o cambie a una fuente diferente, y después vuelva a activar el reproductor de CD.
ERROR-15	El disco insertado no contiene datos	Reemplace el disco.
ERROR-22, 23	No se puede reproducir el formato del CD	Reemplace el disco.
No Audio	El disco que se ha colocado no contiene ficheros que se puedan reproducir	Reemplace el disco.
PROTECT	Todos los ficheros del disco están protegidos con DRM	Reemplace el disco.

TRK SKIPPED	El disco que se ha colocado contiene ficheros WMA protegidos con DRM	Reemplace el disco.
--------------------	--	---------------------

iPod

Mensaje	Causa	Acción
ERROR-11	Falla de comunicación	Desconecte el cable del iPod. Una vez que aparezca el menú principal del iPod, conecte el cable nuevamente. Reinicie el iPod.
ERROR-21	Versión de iPod antigua	Actualice la versión del iPod.
ERROR-30	Falla del iPod	Reinicie el iPod.
ERROR-A0	El iPod no está cargado pero funciona correctamente	Compruebe si el cable de conexión del iPod está cortocircuitado (p. ej., no queda pillado entre objetos metálicos). Una vez comprobado, active la llave de encendido o desconecte el iPod y conéctelo de nuevo.
No Songs	No hay canciones	Transfiera canciones al iPod.
STOP	No hay canciones en la lista actual	Seleccione una lista que contenga canciones.

Bluetooth audio/teléfono

Mensaje	Causa	Acción
ERROR-10	La unidad Bluetooth incorporada encontró un error	Gire la llave de contacto a la posición OFF (apagado) y ON (encendido).
ERROR-80	La unidad FLASH ROM incorporada encontró un error	Gire la llave de contacto a la posición OFF (apagado) y ON (encendido).



Información adicional

Pautas para el manejo de discos y del reproductor

- Use únicamente discos que tengan uno de los siguientes dos logos.



- Utilice sólo discos convencionales y completamente circulares. No use discos con formas irregulares.



- Utilice un CD de 12 cm u 8 cm. No utilice un adaptador cuando reproduzca un CD de 8 cm.
- No coloque ningún otro elemento que no sea un CD en la ranura de carga de CD.
- No use discos trizados, con picaduras, deformados o dañados de otro modo, ya que pueden causar daños al reproductor.
- No es posible reproducir discos CD-R/CD-RW no finalizados.
- No toque la superficie grabada de los discos.
- Almacene los discos en sus cajas cuando no los utilice.
- Evite dejar discos en ambientes excesivamente calientes o expuestos a la luz solar directa.
- No fije etiquetas, no escriba ni aplique sustancias químicas en la superficie de los discos.
- Para limpiar un CD, pásele un paño suave desde el centro hacia afuera.
- La condensación puede afectar temporalmente el rendimiento del reproductor. Deje que se adapte a la temperatura más cálida durante aproximadamente una hora. Además, si los discos tienen humedad, séquelos con un paño suave.

- Puede ocurrir que no sea posible reproducir algunos discos debido a sus características, formato, aplicación grabada, entorno de reproducción, condiciones de almacenamiento u otras causas.
- Dependiendo del entorno en que se grabó la información de texto, puede que no se visualice correctamente.
- Las vibraciones en las carreteras pueden interrumpir la reproducción de un disco.
- Lea las advertencias impresas que vienen con los discos antes de usarlos.

Discos dobles

- Los discos dobles son discos de dos caras que incluyen CD grabable de audio en una cara y DVD grabable de vídeo en la otra cara.
- Debido a que la cara CD de los discos dobles no es físicamente compatible con el estándar CD general, es posible que no se pueda reproducir la cara CD en esta unidad.
- La carga y expulsión frecuente de un disco doble puede producir rayaduras en el disco. Las rayaduras graves pueden producir problemas de reproducción en esta unidad. En algunos casos, un disco doble pueden atascarse en la ranura de carga del disco y no se expulsará. Para evitarlo, recomendamos que no utilice un disco doble en esta unidad.
- Consulte la información del fabricante del disco para obtener más información sobre los discos dobles.

Archivos de audio comprimidos

- Según la versión del Windows Media Player utilizada para codificar los ficheros WMA, es posible que no se visualicen correctamente los nombres de álbumes y demás información de texto.

Información adicional

- Según el software (o la versión del software) utilizado para codificar los ficheros de audio, es posible que esta unidad no funcione correctamente.
- Es posible que ocurra un pequeño retardo al iniciar la reproducción de ficheros WMA/AAC codificados con datos de imagen.
- Conforme con ISO 9660 Nivel 1 y 2. Los sistemas de archivo Romeo y Joliet son compatibles con este reproductor.
- Es posible la reproducción multi-sesión.
- Los ficheros de audio comprimidos no son compatibles con la transferencia de datos en formato Packet Write.
- Se pueden visualizar sólo 64 caracteres desde el principio como nombre de fichero (incluida la extensión, como .wma, .mp3, .m4a o .wav) o nombre de carpeta.
- La secuencia de selección de carpetas u otras operaciones pueden cambiar, dependiendo del programa de codificación o escritura.
- Independientemente de la longitud de la sección en blanco que haya entre las canciones de la grabación original, los discos de audio comprimidos se reproducirán con una breve pausa entre canciones.
- Las extensiones de fichero como .wma, .mp3, .m4a o .wav se deben utilizar adecuadamente.
- Los textos en ruso que se visualizarán en esta unidad se deben codificar con los siguientes conjuntos de caracteres:
 - Unicodes (UTF-8, UTF-16)
 - Conjuntos de caracteres distintos de Unicode que se usan en el entorno Windows y están configurados a ruso en la configuración de idiomas múltiples
- Se pueden visualizar sólo 32 caracteres desde el principio como un nombre de fichero (incluida la extensión, como .wma, .mp3, .m4a o .wav) o un nombre de carpeta cuando utilice textos en ruso.

Ejemplo de una jerarquía

📁: Carpeta

🎵: Archivo de audio comprimido

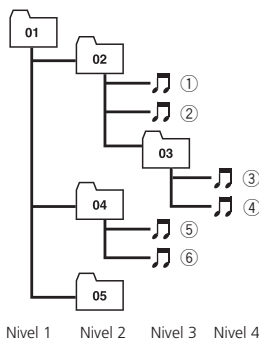

- Esta unidad asigna los números de carpetas. El usuario no puede asignarlos.
- Se permite una jerarquía de carpetas de hasta ocho niveles. Sin embargo, la jerarquía práctica de carpetas es de menos de dos niveles.
- Es posible reproducir hasta 99 carpetas en un disco.

Compatibilidad con audio comprimido

WMA

- Formato compatible: WMA codificado con Windows Media Player Ver. 7, 7.1, 8, 9 o 10
- Velocidad de grabación: 48 kbps a 320 kbps (CBR), 48 kbps a 384 kbps (VBR)
- Frecuencia de muestreo: 32 kHz a 48 kHz
- Windows Media Audio 9 Professional, Lossless, Voice: No

MP3

- Velocidad de grabación: 8 kbps a 320 kbps
- Frecuencia de muestreo: 16 kHz a 48 kHz (32, 44,1, 48 kHz para énfasis)
- Versiones de etiqueta ID3 compatibles: 1.0, 1.1, 2.2, 2.3, 2.4 (la etiqueta ID3 Versión 2.x tiene prioridad sobre la Versión 1.x.)
- Lista de reproducción M3u: No
- MP3i (MP3 interactivo), mp3 PRO: No

Información adicional

AAC

- Formato compatible: AAC codificados con iTunes® versión 6.0.5 y anteriores
- Frecuencia de muestreo: 11,025 kHz a 48 kHz
- Velocidad de transmisión: 16 kbps a 320 kbps
- Apple Lossless: No

WAV

- Formato compatible: Lineal PCM (LPCM), MS ADPCM
- Bits de cuantificación: 8 y 16 (LPCM), 4 (MS ADPCM)
- Frecuencia de muestreo: 16 kHz a 48 kHz (LPCM), 22,05 kHz a 44,1 kHz (MS ADPCM)

- Al usar esta unidad no se puede desactivar la Repetición del iPod. Incluso si la desactiva, la Repetición cambiará automáticamente a Todos cuando conecte el iPod a esta unidad.

Acerca del manejo del iPod



PRECAUCIÓN

- Pioneer no asume responsabilidades por la pérdida de datos en el iPod, incluso si la pérdida ocurre durante el uso de esta unidad.
- No deje el reproductor el iPod expuesto a la luz solar directa durante un largo periodo de tiempo. La exposición prolongada a la luz solar puede causar un fallo de funcionamiento del iPod como consecuencia de las altas temperaturas generadas.
- No deje el iPod en cualquier lugar expuesto a una temperatura elevada.
- Fije bien el iPod cuando conduzca. No deje caer el iPod al piso, ya que puede quedar atascado debajo del freno o del acelerador.

Consulte los manuales del iPod para obtener mayores detalles.

Acerca de los ajustes del iPod

- No se puede utilizar el Ecuilizador del iPod en los productos Pioneer. Recomendamos que desactive el Ecuilizador del iPod antes de conectar el iPod a esta unidad.

Información adicional

Especificaciones

Generales

Fuente de alimentación 14,4 V CC (10,8 a 15,1 V permisible)
Sistema de conexión a tierra Tipo negativo
Consumo máximo de corriente 10,0 A
Dimensiones (An × Al × Pr):	
DIN	
Bastidor 178 × 50 × 165 mm
Cara anterior 188 × 58 × 16 mm
D	
Bastidor 178 × 50 × 165 mm
Cara anterior 170 × 45 × 16 mm
Peso 1,68 kg

Audio

Potencia de salida máxima 50 W × 4
 50 W × 2/4 Ω + 70 W × 1/2 Ω (para altavoz de subgraves)
Potencia de salida continua 22 W × 4 (50 a 15 000 Hz, 5% THD, 4 Ω de carga, ambos canales activados)
Impedancia de carga 4 Ω a 8 Ω × 4
 4 Ω a 8 Ω × 2 + 2 Ω × 1
Nivel de salida máx. del preamplificador (Pre-out)/impedancia de salida 4 V/100 Ω
Ecuador (Ecuador gráfico de 7 bandas):	
Frecuencia 50/125/315/800/2k/5k/12,5k Hz
Ganancia ±12 dB
Contorno de sonoridad:	
Bajo +3,5 dB (100 Hz), +3 dB (10 kHz)
Medio +10 dB (100 Hz), +6,5 dB (10 kHz)
Alto +11 dB (100 Hz), +11 dB (10 kHz) (volumen: -30 dB)
HPF:	
Frecuencia 50/63/80/100/125 Hz
Pendiente -12 dB/oct
Altavoz de subgraves (mono):	
Frecuencia 50/63/80/100/125 Hz
Pendiente -18 dB/oct
Ganancia +6 dB a -24 dB
Fase Normal/Inversa
Intensificación de graves:	
Ganancia +12 dB a 0 dB

Reproductor de CD

Sistema Sistema de audio de discos compactos
---------	--

Discos utilizables Disco compacto
Formato de la señal:	
Frecuencia de muestreo 44,1 kHz
Número de bits de cuantificación 16; lineal
Características de la frecuencia 5 Hz a 20 000 Hz (±1 dB)
Relación de señal a ruido 94 dB (1 kHz) (red IEC-A)
Gama dinámica 92 dB (1 kHz)
Número de canales 2 (estéreo)
Formato de decodificación MP3 MPEG-1 & 2 Audio Layer 3
Formato de decodificación WMA Ver. 7, 7.1, 8, 9, 10 (audio 2 canales) (Windows Media Player)
Formato de decodificación AAC MPEG-4 AAC (sólo codificado con iTunes®)
Formato de señal WAV PCM lineal & MS ADPCM

Sintonizador de FM

Gama de frecuencias 87,5 MHz a 108,0 MHz
Sensibilidad utilizable 8 dBf (0,7 μV/75 Ω, mono, Señal/ruido: 30 dB)
Relación de señal a ruido 7,5 dB (red IEC-A)
Distorsión 0,3 % (a 65 dBf, 1 kHz, estéreo)
 0,1 % (a 65 dBf, 1 kHz, mono)
Respuesta de frecuencia 30 Hz a 15 000 Hz (±3 dB)
Separación estéreo 45 dB (a 65 dBf, 1 kHz)

Sintonizador de MW

Gama de frecuencias 531 kHz a 1 602 kHz (9 kHz)
Sensibilidad utilizable 18 μV (Señal/ruido: 20 dB)
Relación de señal a ruido 65 dB (red IEC-A)

Sintonizador de LW

Gama de frecuencias 153 kHz a 281 kHz
Sensibilidad utilizable 30 μV (Señal/ruido: 20 dB)
Relación de señal a ruido 65 dB (red IEC-A)

Bluetooth

Versión Certificada para Bluetooth 1.2
Potencia de salida +4 dBm Máx. (Clase de potencia 2)

Nota

Las especificaciones y el diseño están sujetos a posibles modificaciones sin previo aviso. ■



Visit **www.pioneer.co.uk** (or **www.pioneer-eur.com**) to register your product.

Visite **www.pioneer.es** (o **www.pioneer-eur.com**) para registrar su producto.

Zum Registrieren Ihres Produktes besuchen Sie bitte **www.pioneer.de** (oder **www.pioneer-eur.com**).

Visitez **www.pioneer.fr** (ou **www.pioneer-eur.com**) pour enregistrer votre appareil.

Si prega di visitare il sito **www.pioneer.it** (o **www.pioneer-eur.com**) per registrare il prodotto.

Bezoek **www.pioneer.nl** (of **www.pioneer-eur.com**) om uw product te registreren.

Посетите **www.pioneer-rus.ru** (или **www.pioneer-eur.com**) для регистрации приобретенного Вами изделия.

PIONEER CORPORATION

4-1, MEGURO 1-CHOME, MEGURO-KU
TOKYO 153-8654, JAPAN

PIONEER ELECTRONICS (USA) INC.

P.O. Box 1540, Long Beach, California 90801-1540, U.S.A.
TEL: (800) 421-1404

PIONEER EUROPE NV

Haven 1087, Keetberglaan 1, B-9120 Melsele, Belgium
TEL: (0) 3/570.05.11

PIONEER ELECTRONICS ASIACENTRE PTE. LTD.

253 Alexandra Road, #04-01, Singapore 159936
TEL: 65-6472-7555

PIONEER ELECTRONICS AUSTRALIA PTY. LTD.

178-184 Boundary Road, Braeside, Victoria 3195, Australia
TEL: (03) 9586-6300

PIONEER ELECTRONICS OF CANADA, INC.

300 Allstate Parkway, Markham, Ontario L3R OP2, Canada
TEL: 1-877-283-5901

PIONEER ELECTRONICS DE MEXICO, S.A. de C.V.

Bldv.Manuel Avila Camacho 138 10 piso
Col.Lomas de Chapultepec, Mexico, D.F. 11000
TEL: 55-9178-4270

先鋒股份有限公司

總公司：台北市中山北路二段44號13樓
電話：(02) 2521-3588

先鋒電子（香港）有限公司

香港九龍尖沙咀海港城世界商業中心
9樓901-6室
電話：(0852) 2848-6488

Published by Pioneer Corporation.

Copyright © 2006 by Pioneer Corporation.
All rights reserved.

Publicado por Pioneer Corporation.

Copyright © 2006 por Pioneer Corporation. Todos los derechos reservados.

Printed in Thailand
Impreso en Tailandia

<CRD4201-A/N> E/W

<KMIZX> <06L00000>